



Quality First

LOTUS

LOTUS





# Table des matières

Quality First _____	4
Design _____	6
Comfort ECO Boost _____	9
M _____	10
M Dark _____	14
M Wenge _____	18
M Sand _____	22
M Scandinavian Night _____	26
Maestro _____	30
Maestro 152 _____	38
QM _____	42
M700 _____	46
MQM _____	48
Jubilee 35 _____	50
Jubilee 35 avec four de cuisson _____	54
Jubilee 35 M _____	58
Sola _____	62
Sola M _____	66
Prestige Magic _____	70
Prestige S _____	72
Prestige _____	74
Prestige Integra _____	76
Prio _____	78
Prio 7 _____	82
Prio M _____	86
Mira _____	90
Liva _____	94
9000 _____	98
Living _____	102
Mondo _____	106
2000 _____	110
Chauffage à radiation ou à convection _____	114
Surfaces _____	116
Informations, conseils et instructions d'utilisation pour poêles à bois _____	118



# Quality First

– Notre façon de concevoir les poêles à bois

Vous le savez. Vous savez quand vous vous trouvez face à un produit de qualité et quand ce n'est pas le cas. La qualité possède sa propre langue. Sa propre expression. On peut la voir. On peut la sentir. On peut l'entendre.

Nous souhaitons vous donner ces impressions lorsque vous voyez ces poêles à bois et ces inserts pour la première fois. Mais nous souhaitons bien plus que cela. Nous aimerions que vous puissiez pleinement apprécier les flammes, la propreté de la combustion, l'épaisseur des vitres, le bruit lorsque vous ouvrez et fermez les portes et le design bien pensé du produit.

Lorsque nous concevons des poêles, nous pensons avant toute chose à la qualité. Dans toutes ses dimensions. Nos poêles doivent offrir la meilleure combustion possible avec la plus faible émission de CO<sub>2</sub> possible. Ils doivent être durables

et solides et leur design doit être fonctionnel et élégant. C'est dans cet esprit que nous concevons et fabriquons des poêles depuis plus de 35 ans. Et c'est pourquoi nos poêles diffusent une bonne chaleur dans des milliers de foyers au Danemark, en Allemagne, en Norvège, en Suède, en France, en Suisse, en Hollande, en Italie, en Grèce et en Angleterre.

Dans ce catalogue, nous vous invitons à découvrir l'univers de nos poêles et inserts. Nous espérons que vous aimerez parcourir notre catalogue et que les nombreuses possibilités de choix qu'il offre vous aideront à trouver le poêle de qualité qui correspond exactement à ce que vous souhaitez.

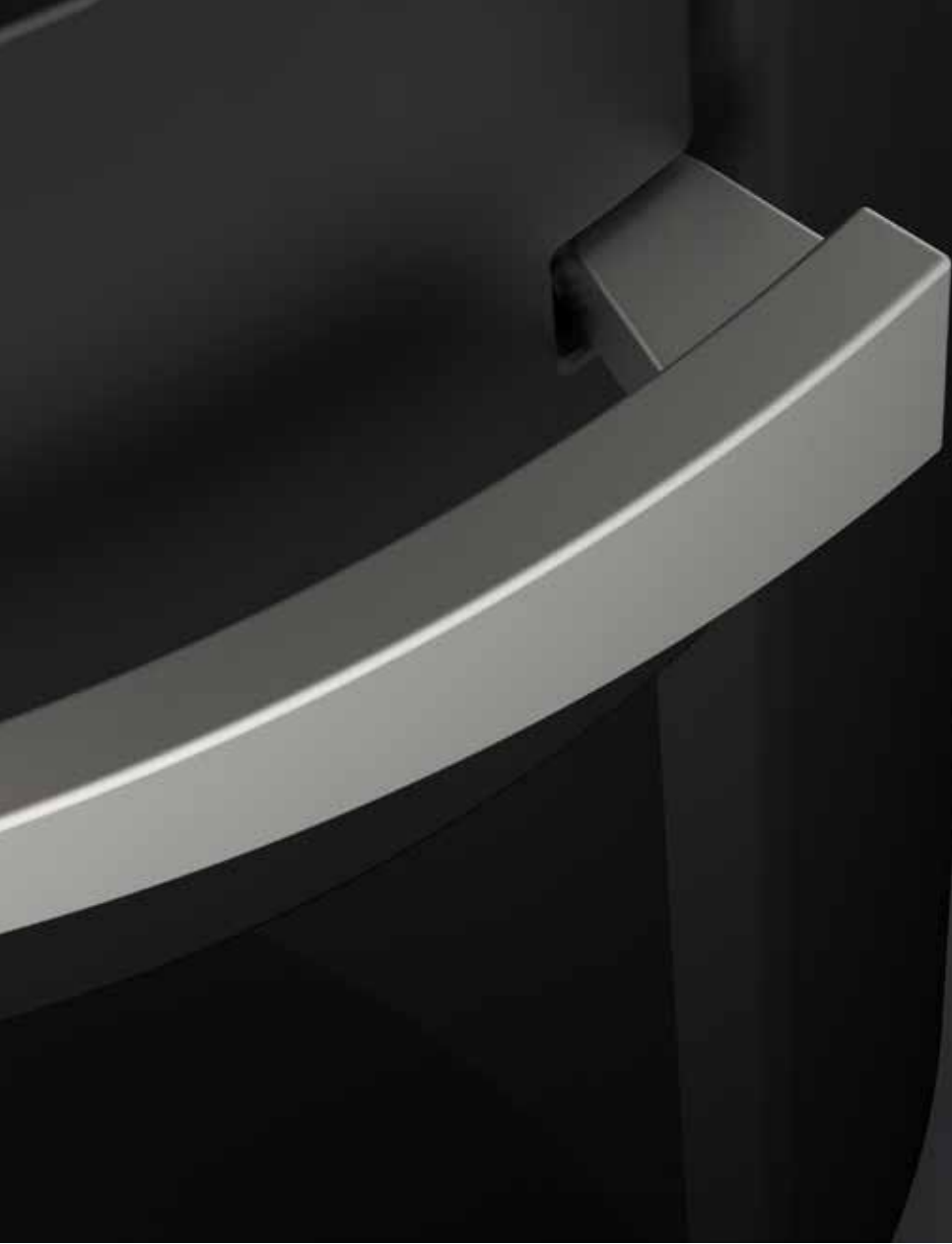

Lors du choix de votre poêle, vous devez avant toute chose rechercher ces trois choses:

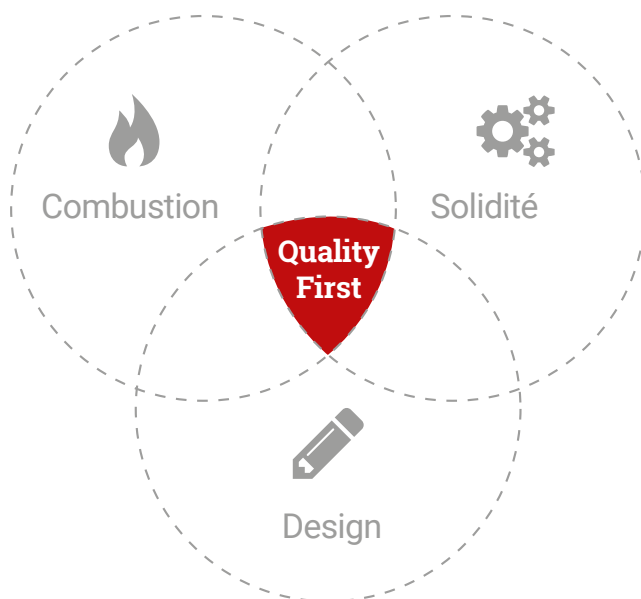

**Combustion:**

Poêle à température élevée  
Combustion propre  
Rendement élevé du bois  
CO<sub>2</sub> neutre

**Solidité:**

Acier laminé épais  
Portes robustes  
Vitres de 5 mm dans les portes  
10 ans de garantie

**Design:**

Fonctionnel  
Convivial  
Finition parfaite  
Danois

## Lotus et la qualité

Lotus a eu comme objectif constant au fil des années la conception de produits de très grande qualité, ce dont témoigne également l'image à droite. Lotus produit des produits solides et durables, pour lesquels nous fournissons une garantie de 10 ans ! Les pièces de rechange et d'usure sont disponibles pendant 20 ans, car chez Lotus vous achetez un produit de qualité très résistant.



# Du design **danois** de qualité

– À tous points de vue

Les poêles à bois doivent être simples à utiliser, agréables à regarder et respectueux de l'environnement. Lotus a par conséquent choisi d'accorder la priorité à la qualité et à la fonctionnalité aussi bien par sa philosophie du design que par le choix des matériaux utilisés. Tous nos poêles sont testés auprès de centres de tests reconnus, afin de toujours garantir la conformité du produit Lotus avec les normes environnementales les plus strictes quel que soit le marché sur lequel nos produits sont vendus.

Nos poêles à bois et les inserts de cheminées sont conçus en étroite collaboration avec des architectes, des designers, des techniciens et des fournisseurs partout dans le monde. Nous combinons les traditions du design danois avec les meilleurs composants de qualité provenant de partout dans le monde. Notre horizon est international et nous nous efforçons de créer des produits simples et beaux qui s'inspirent de la tradition tout en restant ouverts aux innovations. Notre vision consiste à créer un ensemble convivial avec des produits complets réunissant le design, la fonctionnalité et la technique. Lotus a produit des poêles de qualité depuis 1979 et la gamme comprend aujourd'hui de nombreuses séries design tout à fait uniques, aussi bien pour les poêles à bois que pour les poêles de masse et les inserts. Il y aura toujours un poêle ou un insert adapté à votre maison et aux besoins de votre famille qui vous procurera le plaisir de se réunir autour de la chaleur et du jeu fascinant des flammes.

## Création d'un nouveau produit

Les nouveaux produits de chez Lotus sont conçus en collaboration entre designers, techniciens, vendeurs et fournisseurs. Les choses évoluent progressivement depuis l'idée, en passant

par les esquisses jusqu'aux fichiers informatiques et au bout du compte, cela donne un produit de qualité, bien conçu, robuste et avec un beau design.

## Responsabilité environnementale

Il n'est pas suffisant de créer de bons moments, nous devons également penser au long terme et prendre nos responsabilités vis-à-vis l'environnement et des ressources du futur. Lotus s'engage pleinement sur les questions environnementales. Avec Lotus, vous profitez toujours d'un produit pour lequel la technique d'allumage occupe une place de choix, vous obtenez ainsi une bonne combustion aussi bien à faible qu'à forte puissance, respectueuse de l'environnement en termes de conception, etc. Et enfin, sa grande robustesse lui confère une grande durabilité avec donc moins d'impact sur les ressources limitées de la planète.

## De nombreux partenaires

Lotus collabore avec un certain nombre de centres de test et d'ONG afin de garantir l'obtention de produits aux qualités optimales, notamment en termes d'environnement.



EN  
13  
240

NS  
3058  
-1/2

Ergänzung  
nach Art.  
15a-B-VG

Der Luftreinhalte-  
verordnung  
der Schweiz



### Soyez fier de votre Lotus et utilisez-le correctement

Lorsque vous utilisez votre poêle à bois Lotus ou votre insert de cheminée, vous contribuez à l'adoption d'une attitude responsable et à faire quelque chose pour l'environnement. La combustion du bois est neutre en CO<sub>2</sub> et permet chaque année d'économiser la combustion de grandes quantités de combustibles fossiles. Le bois fait partie d'un cycle naturel de libération du CO<sub>2</sub> : celui de l'arbre qui pourrit dans la forêt et celui qui brûle dans un poêle à bois. Le CO<sub>2</sub> est de nouveau réabsorbé lorsque les arbres poussent. Il s'agit d'un cycle très court alors que cela prend infiniment plus de temps pour les combustibles fossiles. Vous êtes donc respectueux de l'environnement, neutre en CO<sub>2</sub> et vous contribuez à réduire l'effet de serre et les changements climatiques.

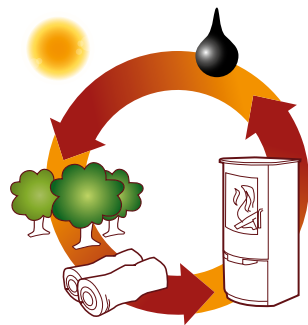

## L'utilisation efficace de votre bois

– Consommation par heure

Économie de combustibles - utilisation optimale - efficacité - sont des mots qui reviennent de plus en plus au quotidien. Nous devons faire attention à notre environnement et à la nature - il faut donc savoir comment profiter le mieux de nos ressources.

C'est pourquoi nous nous efforçons chez Lotus de faire en sorte que vous puissiez obtenir le plus possible de chaleur à partir de chaque stère de bois que vous brûlez dans votre poêle Lotus. C'est pour cette raison que nous avons introduit la notion de « Consommation par heure ». Cette consommation est clairement indiquée sur chacun de nos modèles - Recherchez le symbole ci-dessus.

Vous pouvez ici voir la quantité, de bois nécessaire pour que votre poêle Lotus, d'après l'estimation de notre laboratoire fonctionne le plus efficacement ainsi permettant la meilleure exploitation possible du bois.

C'est la consommation par heure où l'équilibre entre la puissance et le rendement d'après notre estimation est le plus important. Votre poêle Lotus comporte aujourd'hui une chambre de combustion parfaitement optimisée. En modulant le courant d'air plus efficacement dans la chambre de combustion, en combinaison avec les meilleurs matériaux, vous vous assurez une bonne économie de combustion respectueuse de l'environnement. L'économie de la combustion dépend toujours de « l'agressivité » de votre combustion. Trop de bois et d'air produisent un effet comparable à celui d'une voiture dont l'accélérateur a été poussé à fond. Le combustion n'est pas aussi efficace qu'avec la quantité indiquée pour un « fonctionnement économique ». Une combustion agressive peut entraîner une perte d'environ 20 à 25 % de rendement.

Alors, découvrez « L'utilisation par heure » de chaque modèle et soyez surpris par les grandes économies que vous pouvez réaliser sur votre consommation de bois. Une efficacité énergétique profitable pour vous et pour l'environnement.



### Consommez durablement

Même la brochure que vous tenez dans votre main a été fabriquée en tenant compte de l'environnement et du développement durable. Elle a été imprimée sur du papier fabriqué par des méthodes soucieuses de l'environnement. Vous apportez également votre contribution à la protection environnementale lorsque vous utilisez votre poêle ou votre insert Lotus. Utilisez TOUJOURS le bois correct et suivez les instructions d'utilisation. Vous pouvez donc être fier de votre participation à la protection de l'environnement et du climat. Nous ne pouvons pas tout faire, mais nous pouvons tous faire quelque chose.

	Tirage		Rendement
	Puissance nominale		Poids
	Plage de fonctionnement		Hauteur
	Taille de la pièce		Largeur
<b>Mg/M<sup>3</sup></b>	Taux de particules		Profondeur
	Consommation par heure		Hauteur sortie arrière mi-tuyau





# Comfort **ECO** Boost

– Allumage simple et facile

« Comfort ECO Boost » – Avec ce système, l'utilisation de votre poêle à bois devient encore plus confortable. Lorsque « Comfort ECO Boost » est activé, de l'air est directement diffusé au fond du foyer. Ce qui permet de faciliter l'allumage. Et lorsque vous ajoutez des bûches, ceux-ci s'enflammeront bien plus rapidement. La durée de 1 à 7 minutes réglable de « Comfort ECO Boost » vous permet de choisir le meilleur réglage de confort pour votre poêle.

La disponibilité de ce système sur chaque modèle est indiquée par la présence du symbole Comfort Boost.

Avec Comfort Boost, un volume d'air prédéfini circule directement au fond de la chambre de combustion pendant un durée limitée. Ce qui:

- **Facilite l'allumage et l'ajout de bois**
- **Permet une économie améliorée de la combustion**
- **Permet d'obtenir un chauffage respectueux de l'environnement**



L'air de combustion aspiré à travers le tuyau d'air sous le poêle passe dans le poêle via le système Comfort ECO Boost.

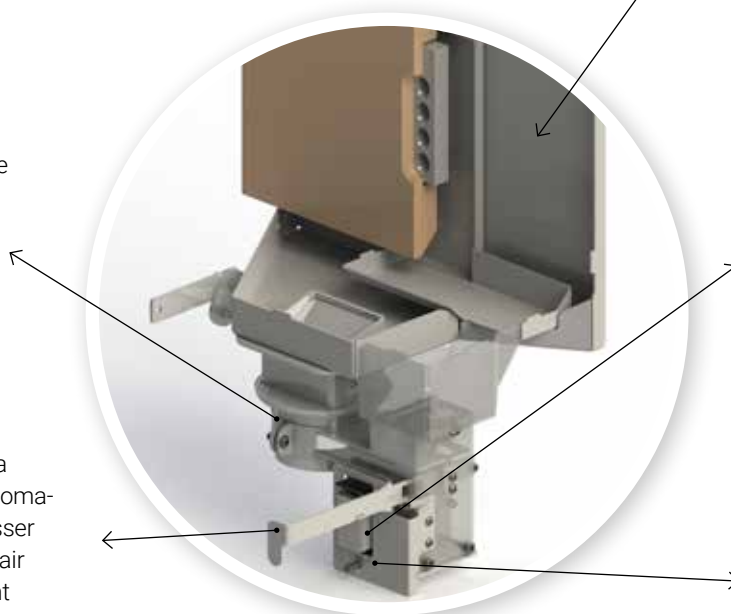

Une légère traction sur la poignée du système Automatik permet de laisser passer un influx d'air préréglé. L'air circule automatiquement vers le fond de la chambre de combustion.

Comfort ECO Boost est équipé d'une pile 9 V qui se remplace facilement. La pile possède une longue durée de vie, car elle consomme très peu d'électricité. « Comfort ECO Boost » fonctionne exclusivement par une pile de 9V et continuera donc de fonctionner même en cas d'éventuelles pannes de courant. La vie de la pile est plus d'un an sous conditions normales

La durée de l'influx d'air peut être réglée de 1 à 7 minutes. Le réglage est à progression continue et la durée se règle facilement en tournant la molette. Le réglage de la durée peut être ajusté de temps en temps ou bien jusqu'à ce que vous trouviez le réglage optimal pour votre bois et votre cheminée.



# Lotus M





– Des poêles extraordinaires offrant une multitude de possibilités

La gamme Lotus M constitue un choix idéal pour ceux qui recherchent un chauffage fiable diffusant la chaleur pendant une longue durée. La gamme Lotus M combine les meilleures caractéristiques des poêles de masse avec les meilleures caractéristiques des poêles à bois modernes. Les poêles peuvent notamment être recouverts avec la jolie stéatite que produit la nature et qui possède une capacité unique à accumuler puis à diffuser lentement la chaleur. La série M est fournie avec les revêtements suivants : stéatite, dark, sable, wenge et scandinavian night - M2ST est de plus fourni en acier. Découvrez les différentes surfaces disponibles à la page 116.

Leurs caractéristiques uniques vous offrent la possibilité de choisir entre une chaleur distribuée rapidement au moyen du chauffage à convection ou bien lentement par le chauffage à radiation. Ceci se règle au moyen d'un élégant levier en acier inoxydable qui complète ce design clair et harmonieux.

C'est ici que l'esthétique et la fonctionnalité se rencontrent.

Les poêles sont disponibles avec trois variantes de hauteur différentes et peuvent également être fournis avec un compartiment de cuisson en option.

-  12 Pa
-  6 kW
-  4-10 kW
-  30 - 120 m<sup>2</sup>
- Mg/M<sup>3</sup>** 24
-  1,8 kg
-  82%



EN  
13  
240



NS  
3058  
-1/2

Ergänzung  
nach Art.  
15a-B-VG

Der Luftreinhalte-  
verordnung  
der Schweiz







 485 kg  
 1413 mm  
 560 mm  
 560 mm  
 1248 mm

~~NS 3058 -1/2~~ Ergänzung nach Art. 15a-B-VG



M2 ST

 545 kg  
 1453 mm  
 560 mm  
 560 mm  
 1248 mm



M-Jubilee



M1

-  435 kg
-  1143 mm
-  560 mm
-  560 mm
-  938 mm



M2

-  545 kg
-  1453 mm
-  560 mm
-  560 mm
-  938 / 1248 mm



M3

-  655 kg
-  1763 mm
-  560 mm
-  560 mm
-  938 / 1248 / 1558 mm



M4



Four de cuisson  
Accessoires optionnels pour  
M2, M3 ou M4. Non disponi-  
ble pour M2 ST.

-  655 kg
-  1763 mm
-  560 mm
-  560 mm
-  1248 / 1558 mm



# Lotus M Dark

– Steatite noire exclusive



Le Lotus M Dark est l'un des poêles en stéatite les plus chics de la gamme Lotus M. Le poêle est revêtu de stéatite travaillée et polie en utilisant une technique spéciale qui lui donne une jolie nuance sombre, un grain différent et une finition semblable au granit. De plus, sa surface douce le rend facile à nettoyer. Le poêle se démarque également par sa capacité unique à conserver la chaleur et à la libérer lentement.

Les poêles possèdent d'élégants leviers de contrôle en acier inoxydable qui complètent l'aspect design de façon claire et harmonieuse. C'est ainsi que l'esthétique et la fonctionnalité fusionnent.

↑ 12 Pa

🔥 6 kW

↻ 4-10 kW

📐 30 - 120 m<sup>2</sup>

**Mg/M<sup>3</sup>** 24

🕒 1,8 kg

📊 82%



EN  
13  
240



NS  
3058  
-1/2

Ergänzung  
nach Art.  
15a-B-VG

Der Luftreinhalte-  
verordnung  
der Schweiz





 545 kg

 1453 mm

 560 mm

 560 mm

 1248 mm



M-Jubilee Dark





M1 Dark

- 435 kg
- 1143 mm
- 560 mm
- 560 mm
- 938 mm



M2 Dark

- 545 kg
- 1453 mm
- 560 mm
- 560 mm
- 938 / 1248 mm



M3 Dark

- 655 kg
- 1763 mm
- 560 mm
- 560 mm
- 938 / 1248 / 1558 mm



M4 Dark

- 655 kg
- 1763 mm
- 560 mm
- 560 mm
- 1248 / 1558 mm



# Lotus M Wenge

↑ 12 Pa

🔥 6 kW

↻ 4-10 kW

🏠 30 - 120 m<sup>2</sup>

**Mg/M<sup>3</sup>** 24

🔄 1,8 kg

📊 82%







 512 kg

 1453 mm

 560 mm

 560 mm

 1248 mm



M-Jubilee Wenge



M1 Wenge

- 410 kg
- 1143 mm
- 560 mm
- 560 mm
- 938 mm



M2 Wenge

- 512 kg
- 1453 mm
- 560 mm
- 560 mm
- 938 / 1248 mm



M3 Wenge

- 613 kg
- 1763 mm
- 560 mm
- 560 mm
- 938 / 1248 / 1558 mm



M4 Wenge

- 613 kg
- 1763 mm
- 560 mm
- 560 mm
- 1248 / 1558 mm

# Lotus M Sand



↑ 12 Pa

🔥 6 kW

↻ 4-10 kW

🏠 30 - 120 m<sup>2</sup>

**Mg/M<sup>3</sup>** 24

↻ 1,8 kg

📊 82%







M1 Sand

-  392 kg
-  1143 mm
-  560 mm
-  560 mm
-  938 mm



M2 Sand

-  487 kg
-  1453 mm
-  560 mm
-  560 mm
-  938 / 1248 mm



M3 Sand

-  583 kg
-  1763 mm
-  560 mm
-  560 mm
-  938 / 1248 / 1558 mm



M4 Sand

-  583 kg
-  1763 mm
-  560 mm
-  560 mm
-  1248 / 1558 mm





-  487 kg
-  1453 mm
-  560 mm
-  560 mm
-  1248 mm

M-Jubilee Sand



# Lotus M Scandinavian Night

– Obtenez un poêle exceptionnel avec une surface en granit



Scandinavian Night est un granit d'un noir profond spécialement produit pour les poêles à bois Lotus.

Le granit provient de l'Himalaya et a été ramené depuis de hautes altitudes. La surface a ensuite été polie 100 % à la main durant un long processus. Le polissage donne cette profonde couleur sombre et met en valeur sa surface brillante.

Le traitement se termine par un polissage à haute pression à l'eau. Ce qui donne une surface tout à fait exceptionnelle et rayonnante.

Le granit est un matériau créé par la nature et la variation naturelle de l'aspect et dans la surface de la pierre contribue à rendre chaque poêle unique.

↑ 12 Pa

🔥 6 kW

↻ 4-10 kW

📐 30 - 120 m<sup>2</sup>

**Mg/M<sup>3</sup>** 24

🔄 1,8 kg

📊 82%



EN  
13  
240



NS  
3058  
-1/2

Ergänzung  
nach Art.  
15a-B-VG

Der Luftreinhalte-  
verordnung  
der Schweiz





 545 kg

 1453 mm

 560 mm

 560 mm

 1248 mm



M-Jubilee Scandinavian Night



- 435 kg
- 1143 mm
- 560 mm
- 560 mm
- 938 mm

M1 Scandinavian Night



- 545 kg
- 1453 mm
- 560 mm
- 560 mm
- 938 / 1248 mm

M2 Scandinavian Night



- 655 kg
- 1763 mm
- 560 mm
- 560 mm
- 938 / 1248 / 1558 mm

M3 Scandinavian Night



- 655 kg
- 1763 mm
- 560 mm
- 560 mm
- 1248 / 1558 mm

M4 Scandinavian Night



# Lotus Maestro



– Une grande nouveauté dans la gamme des produits accumulateurs de chaleur

Grâce à une isolation élaborée de son foyer, spécialement conçue pour permettre une diffusion de la chaleur dans la pierre ajustée avec précision, le volumineux Maestro s'élève un niveau au dessus des autres poêles. Il s'agit en effet d'un système moderne de combustion propre ou encore de « Clean Burn Technology ».

Le Maestro est un poêle à masse sophistiqué, offrant la possibilité de quatre variantes de revêtement, et assurant une accumulation optimale de la chaleur pendant jusqu'à 14 heures. Avec ses longues lignes élancées et ses formes arrondies, ce poêle à bois se détache majestueusement dans la pièce. Il est équipé d'un système de fermeture automatique de la porte constitué de deux aimants thermorésistants, qui grâce à la force magnétique permet à la porte de se refermer pratiquement d'elle même. Le poêle est muni d'une haute porte en fonte vitrée, qui offre la possibilité de contempler le spectacle des flammes.

Le poêle est disponible en quatre variantes : pierre ollaire, Indian Night ainsi que faïence noire et faïence blanche. La porte en fonte est disponible en noir et gris ainsi qu'avec la porte vitrée Magic.

Découvrez les différentes surfaces disponibles à la page 116.

↑ 12 Pa

🔥 6 kW

↻ 4-10 kW

📐 30 - 120 m<sup>2</sup>

Mg/M<sup>3</sup> 31

🕒 1,7 kg

📊 83,5%



EN  
13  
240



NS  
3058  
-1/2

Ergänzung  
nach Art.  
15a-B-VG

Der Luftreinhalte-  
verordnung  
der Schweiz









- 332 kg
- 1733 mm
- 560 mm
- 560 mm
- 1421 mm

Maestro White  
- Magic door



- 332 kg
- 1733 mm
- 560 mm
- 560 mm
- 1421 mm

Maestro White



- 332 kg
- 1733 mm
- 560 mm
- 560 mm
- 1421 mm

Maestro Black  
- Magic door



- 332 kg
- 1733 mm
- 560 mm
- 560 mm
- 1421 mm

Maestro Black





# Lotus Maestro

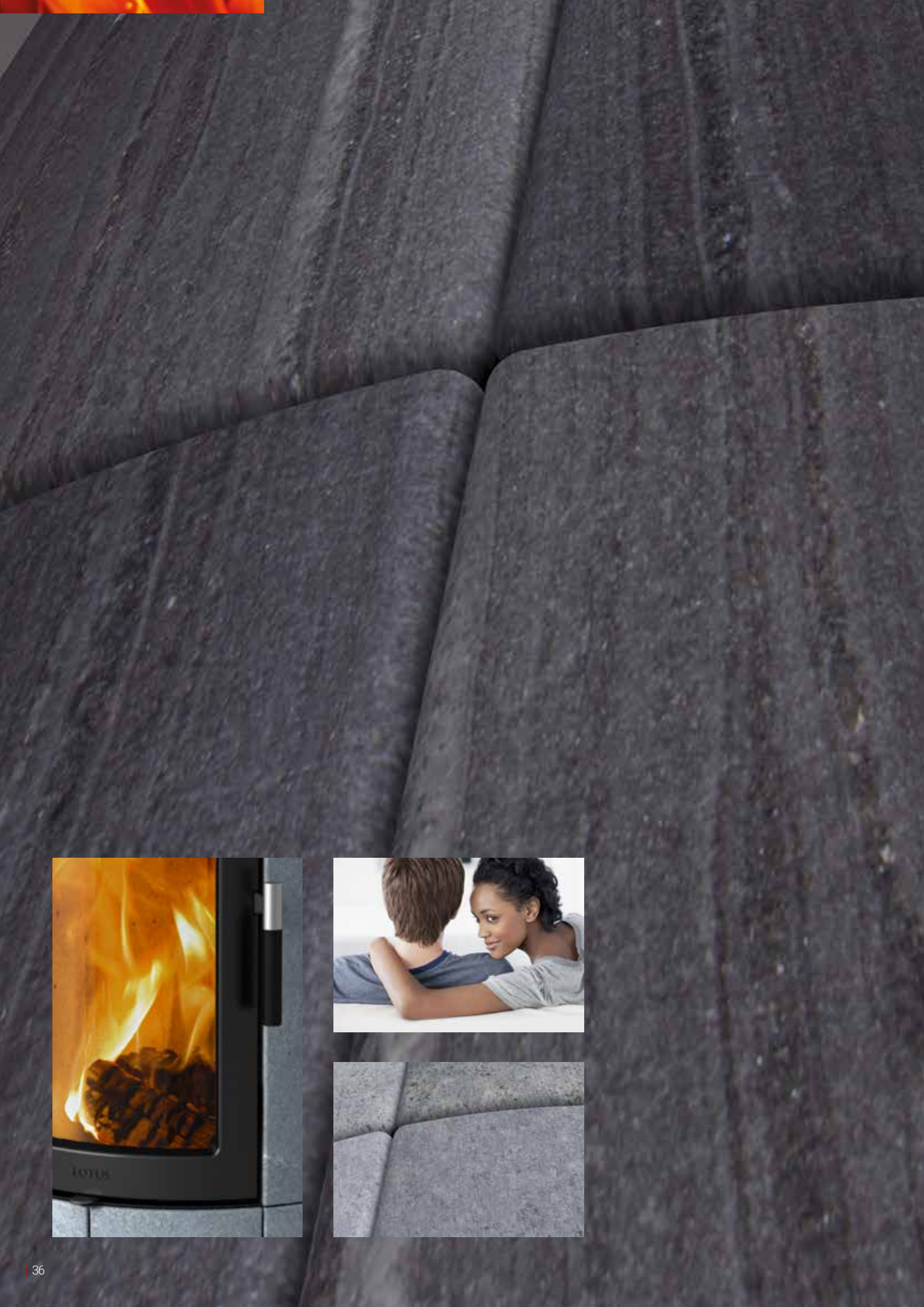











-  566 kg
-  1733 mm
-  560 mm
-  560 mm
-  1421 mm



Maestro  
- Magic door



-  566 kg
-  1733 mm
-  560 mm
-  560 mm
-  1421 mm

Maestro



-  566 kg
-  1733 mm
-  560 mm
-  560 mm
-  1421 mm

Maestro Indian Night  
- Magic door



-  566 kg
-  1733 mm
-  560 mm
-  560 mm
-  1421 mm

Maestro Indian Night



# Lotus Maestro 152

– Plus petit. Avec les mêmes propriétés exceptionnelles



Lotus Maestro 152 constitue un bon choix si vous souhaitez obtenir tous les avantages de la série Maestro, mais dans une version moins exigeante en matière d'espace.

Maestro 152 est comme les autres poêles de la série Maestro un poêle à accumulation qui permet d'accumuler de la chaleur pendant près de 14 heures. Notamment grâce à son revêtement en pierre et à son exceptionnelle chambre de combustion qui intègre le système Clean Burn Technology qui permet d'obtenir une très forte combustion respectueuse de l'environnement.

Ce poêle élégant et épuré est équipé de grandes portes vitrées et d'un système de fermeture automatique comportant deux aimants qui repositionnent la porte lors de sa fermeture.

Le poêle est disponible en deux versions, en stéatite et en Indian Night. Découvrez les différentes surfaces disponibles à la page 116.

- ↑ 12 Pa
- 🔥 6 kW
- ↻ 4-10 kW
- 📏 30 - 120 m<sup>2</sup>
- Mg/M<sup>3</sup>** 31
- 🔄 1,7 kg
- 📊 83,5%



EN  
13  
240



NS  
3058  
-1/2

Ergänzung  
nach Art.  
15a-B-VG

Der Luftreinhalte-  
verordnung  
der Schweiz





-  510 kg
-  1533 mm
-  560 mm
-  560 mm
-  1321 mm

Maestro 152 M  
- Grey door



-  510 kg
-  1533 mm
-  560 mm
-  560 mm
-  1321 mm

Maestro 152 IN  
- Grey door





**KG** 510 kg  
**I** 1533 mm  
**H** 560 mm  
**↗** 560 mm  
**I** 1321 mm

Maestro 152 M  
- Black door



**KG** 510 kg  
**I** 1533 mm  
**H** 560 mm  
**↗** 560 mm  
**I** 1321 mm

Maestro 152 M  
- Magic door



**KG** 510 kg  
**I** 1533 mm  
**H** 560 mm  
**↗** 560 mm  
**I** 1321 mm

Maestro 152 IN  
- Black door



**KG** 510 kg  
**I** 1533 mm  
**H** 560 mm  
**↗** 560 mm  
**I** 1321 mm

Maestro 152 IN  
- Magic door



# Lotus QM

– Une source de chaleur solide



Le QM est une nouvelle gamme de poêles à bois aux lignes épurées mise au point à partir de la gamme Lotus M. Le poêle se distingue en tant que poêle à masse du fait de sa forme carrée massive. Le socle correspondant en option lui donne une apparence légère. Ce qui signifie que, malgré son poids et sa puissance, le poêle apparaît pur et simple dans son design. Il est équipé d'un système de fermeture automatique de la porte constitué de deux aimants thermorésistants, qui grâce à la force magnétique permet à la porte de se refermer pratiquement d'elle même.

Le QM2 se distingue par sa taille plus élevée et, comme le QM1, par l'ajout d'un système de distribution de la chaleur unique au moyen d'un chauffage radiant ou par convection.

- ↑ 12 Pa
- 🔥 6 kW
- ↻ 4-10 kW
- 📏 30 - 140 m<sup>2</sup>
- Mg/M<sup>3</sup>** 22
- 🔄 1,8 kg
- 📊 79,5%



EN  
13  
240





NS  
3058  
-1/2

Der Luftreinhalte-  
verordnung  
der Schweiz







 626 kg

 1658 mm

 520 mm

 520 mm

 1273 mm

 525 kg

 1318 mm

 520 mm

 520 mm

 1103 mm



QM 1



QM 2

# Lotus M700

– Une durée de combustion exceptionnelle



Le Lotus M700 possède une extraordinaire capacité de chauffage en raison de son poids de 640 kg et de sa capacité de stockage de la chaleur tout à fait à part.

L'intégralité du poêle possède des lignes épurées qui mettent en valeur l'ouverture de la porte qui possède une poignée en inox élégante et fonctionnelle. Ceci vous garantit une utilisation simple et tout en douceur. La chambre de combustion haute et profonde crée une ambiance exceptionnelle par la danse de son feu.

Ceci lui donne la capacité unique de pouvoir être positionné tout contre un mur inflammable et constitue donc un choix parfait pour tous ceux qui veulent de la chaleur 24 heures sur 24.

- ↑ 12 Pa
- 🔥 6 kW
- ↻ 3-7 kW
- 📐 30 - 110 m<sup>2</sup>
- Mg/M<sup>3</sup>** 29
- 🕒 2 kg
- 📊 83%



EN  
13  
240



Der Luftreinhalte-  
verordnung  
der Schweiz



 640 kg

 1453 mm

 665 mm

 502 mm

 1025 mm





KG 1.015 kg

I 1698 mm

H 1020 mm

↗ 620 mm

I 1430 mm

VOUS INVITER À L'EXPOSITION DE JEFFRE HER...



ésentation au FRAC Centre à O...  
et à l'Atelier Calder à Saché

Samedi 27 novembre 2009

A l'occasion de nos 10 ans, nous vous invitons à découvrir nos collections au  
FRAC Centre à Orléans, du mardi au dimanche, de 14h à 19h, et au  
FRAC Centre à Saché, du mardi au dimanche, de 14h à 19h.



# Lotus MQM

– Principale source de chaleur de la maison



Le Lotus MQM a été conçu et produit pour fonctionner comme principale source de chaleur 24h sur 24. Avec un poids total excédant 1000 kilos, le MQM est le plus grand poêle Lotus ayant une masse de stockage.

Sa conception comporte certaines similitudes aussi bien avec le Lotus M que le Lotus QM. Sa forme est constituée de deux formes géométriques aux différentes fonctions. La partie circulaire fonctionne comme une pièce de stockage supplémentaire. Elle est fournie avec des conduits qui permettent la répartition de la chaleur dans l'unité. La partie de stockage peut également être placée à gauche ou à droite de la chambre de combustion.

Elle est toutefois fournie à gauche par défaut. Ce modèle vous permet de choisir si la distribution principale de chaleur doit se faire au moyen d'une chaleur à convection ou radiante. Ceci peut être aisément effectué en modifiant la position de la poignée de droite sous la porte. Tout comme le Lotus M700, il possède la propriété unique de pouvoir être placé tout contre un mur inflammable.

↑ 12 Pa

🔥 7 kW

↻ 5-12 kW

🏠 40 - 150 m<sup>2</sup>

**Mg/M<sup>3</sup>** 21

↻ 2 kg

📊 88%



EN  
13  
240



Der Luftreinhalte-  
verordnung  
der Schweiz



# Lotus Jubilee 35

– Un hommage à la puissance des poêles à bois



Lotus Jubilee 35 est tout autant un poêle qu'une formidable machine. L'énorme chambre de combustion peut accueillir des bûches jusqu'à 50 cm. Le cadre arrière de la porte est en fonte pour un maximum de solidité et de résistance. La chambre de combustion en vermiculite moulé a été conçue pour accueillir de grandes bûches et fait partie du programme « ECO Green Burn Technology ». Tout ceci permet d'optimiser l'utilisation et le rendement.

La facilité d'utilisation a été étudiée dans ses moindres détails et les poignées d'utilisation sont harmonieusement intégrées au-dessus de la porte basse qui peut contenir des matériaux d'allumage et des accessoires. La grande porte solide s'ouvre facilement grâce à son élégant système de fermeture confortable.

Jubilee 35 est destiné à ceux qui souhaitent vivre le plaisir que procure un grand feu avec son magnifique jeu de flammes et sa grande diffusion de chaleur.

- ↑ 12 Pa
- 🔥 7 kW
- ↻ 4-10 kW
- 📏 30 - 120 m<sup>2</sup>
- Mg/M<sup>3</sup>** 16
- 🔄 2 kg
- 📊 82%



EN  
13  
240



NS  
3058  
-1/2

Ergänzung  
nach Art.  
15a-B-VG

Der Luftreinhalte-  
verordnung  
der Schweiz





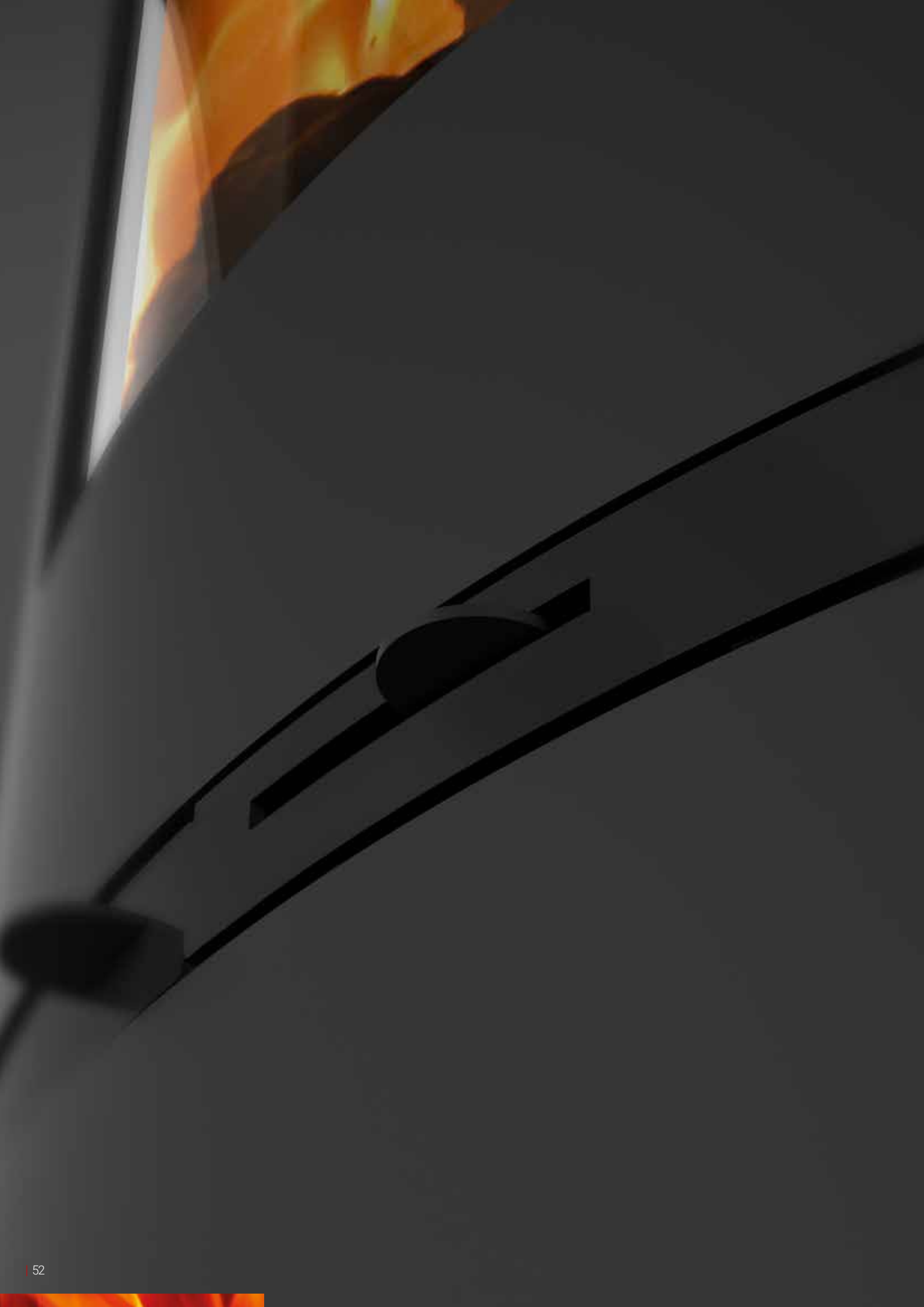



Jubilee 35

-  192 kg
-  1072 mm
-  724 mm
-  454 mm
-  932 mm



Jubilee 35 S

-  243 kg
-  1102 mm
-  726 mm
-  454 mm
-  932 mm



Jubilee 35  
Indian Night

-  243 kg
-  1102 mm
-  726 mm
-  454 mm
-  932 mm



# Lotus Jubilee 35 avec four de cuisson

– Une pompe à chaleur pour chauffer et cuisiner

Lotus Jubilee est un poêle à bois qui fonctionne comme une véritable pompe à chaleur. Vous pouvez également lui ajouter un four qui vous offre de toutes nouvelles possibilités de cuisson des aliments et du pain. Le four comporte des grilles et des compartiments pratiques semblables à ceux des cuisinières traditionnelles. Si vous souhaitez stocker de grandes quantités de chaleur afin qu'elle se diffuse sur de longues périodes, Jubilee est disponible avec Indian Night ou pierre ollaire dans le modèle Jubilee 35 M.

L'énorme chambre de combustion peut accueillir des morceaux de bois jusqu'à 50 cm. Le cadre arrière de la porte est en fonte pour un maximum de solidité et de résistance. La chambre de combustion en vermiculite moulé a été conçue de façon à pouvoir contenir de grandes quantités de bois. Tout ceci permet d'obtenir une utilisation et un rendement optimal.

La facilité d'utilisation a été étudiée dans ses moindres détails et les poignées pour l'utilisation sont harmonieusement intégrées au-dessus de la porte du compartiment de rangement du bois qui peut contenir des matériaux d'allumage et des accessoires. La grande porte robuste s'ouvre facilement au moyen du système élégant de fermeture de confort.

Jubilee 35 est destiné à ceux qui souhaitent profiter du plaisir que procure un grand feu - avec son exceptionnel jeu de flammes et sa grande diffusion de chaleur.



- ↑ 12 Pa
- 🔥 7 kW
- ↻ 4-10 kW
- 🏠 30 - 120 m<sup>2</sup>

**Mg/M<sup>3</sup>** 12

🔄 2 kg

📊 86%



EN  
13  
240



Ergänzung  
nach Art.  
15a-B-VG

Der Luftreinhalte-  
verordnung  
der Schweiz













Jubilee 35  
- avec four de cuisson

-  236 kg
-  1392 mm
-  726 mm
-  454 mm
-  1222 / 932 mm





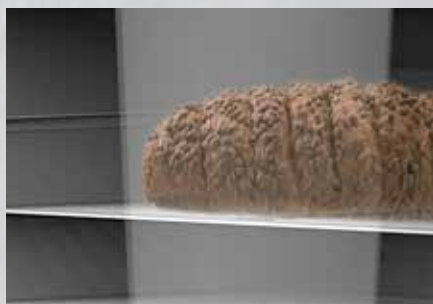

Jubilee 35 S  
- avec four de cuisson

-  300 kg
-  1422 mm
-  726 mm
-  454 mm
-  1222 / 932 mm



Jubilee 35 Indian Night  
- avec four de cuisson

-  300 kg
-  1422 mm
-  726 mm
-  454 mm
-  1222 / 932 mm

# Lotus Jubilee 35 M

– Une pompe à chaleur recouverte de pierre naturelle

Lotus Jubilee 35 M est un poêle qui fonctionne comme une véritable pompe à chaleur si vous souhaitez stocker de grandes quantités de chaleur afin qu'elle se diffuse sur de longues périodes, Jubilee est disponible aussi bien avec Indian Night qu'avec pierre ollaire. Consultez les pages 116-117 pour en savoir plus sur ces types de pierre.

L'énorme chambre de combustion peut accueillir des morceaux de bois jusqu'à 50 cm. Le cadre arrière de la porte est en fonte pour un maximum de solidité et de résistance. La chambre de combustion en vermiculite moulé est fabriquée de manière à pouvoir contenir de grands morceaux de bois et fait partie du programme « ECO Green Burn Technology ». Tout ceci permet d'optimiser l'utilisation et l'effet chauffant.

La convivialité de l'utilisation a été étudiée dans ses moindres détails et les poignées de commande sont élégamment intégrées au-dessus de l'étroite porte du compartiment de rangement du bois qui peut accueillir des matériaux d'allumage et des accessoires. La grande porte robuste s'ouvre facilement au moyen d'un élégant système de fermeture.

Jubilee est destiné à ceux qui souhaitent profiter totalement du plaisir d'un grand feu avec ses exceptionnels jeux de flammes et sa grande diffusion de chaleur.



- ↑ 12 Pa
- 🔥 7 kW
- 🔄 4-10 kW
- 📐 30 - 120 m<sup>2</sup>
- Mg/M<sup>3</sup>** 16
- 🕒 2 kg
- 📊 82%



EN  
13  
240



NS  
3058  
-1/2

Ergänzung  
nach Art.  
15a-B-VG

Der Luftreinhalte-  
verordnung  
der Schweiz













Jubilee 35 M

-  358 kg
-  1420 mm
-  726 mm
-  454 mm
-  1222 / 932 mm



Jubilee 35 M  
Indian Night

-  358 kg
-  1420 mm
-  726 mm
-  454 mm
-  1222 / 932 mm





# Lotus Sola

– La chaleur qui vient de l'intérieur



Lotus Sola est une gamme de poêles à bois très appréciée. Son design aux lignes élégantes et épurées caractérisé par sa haute porte vitrée magnifie la fabuleuse beauté des flammes. Une poignée en acier inoxydable épouse la forme incurvée de la porte dans une position qui lui permet de ne pas chauffer. Un tiroir à cendres pratique est placé derrière la porte. Lorsque Sola est recouvert de pierre, on obtient un avantage supplémentaire: la chaleur du four s'accumule en effet dans la pierre plusieurs heures après que les dernières braises se soient éteintes. Sa forme circulaire et sa profondeur de seulement 38,5 cm facilite son intégration à de nombreux endroits de votre maison. Ce poêle va très devenir l'un de vos favoris.

La gamme comporte les poêles SOLA, SOLA S, SOLA WENGE, SOLA INDIAN NIGHT ET SOLA SAND avec revêtement en grès. Découvrez les différentes surfaces disponibles à la page 116.

Tous les Lotus Sola peuvent être livrés avec le système Comfort ECO Boost qui permet un allumage simple et facile. Attention: le Comfort ECO Boost est une option.

- 12 Pa
- 5 kW
- 3-7 kW
- 30 - 120 m<sup>2</sup>
- Mg/M<sup>3</sup>** 19
- 1,7 kg
- 80,5%



EN 13 240



NS 3058 -1/2

Ergänzung nach Art. 15a-B-VG

Der Luftreinhalteverordnung der Schweiz









Sola

- 127 kg
- 1054 mm
- 469 mm
- 385 mm
- 953 mm



Sola S

- 147 kg
- 1089 mm
- 469 mm
- 385 mm
- 953 mm



Sola Indian Night

- 147 kg
- 1089 mm
- 469 mm
- 385 mm
- 953 mm



Sola Sand

- 121 kg
- 1089 mm
- 469 mm
- 385 mm
- 953 mm

- 121 kg
- 1089 mm
- 469 mm
- 385 mm
- 953 mm



Sola Wenge

# Lotus Sola M

– Grande conservation de la chaleur

Le modèle Sola M est le choix préféré de nombreux clients en termes de conservation de la chaleur. Tout comme le Sola MST, il a été conçu et créé pour conserver autant de chaleur que possible. La chambre de combustion est couverte de matériaux qui permettent à la chaleur de passer à travers les côtés de la chambre de combustion et d'intégrer la masse de stockage. Ceci permet d'utiliser la masse de stockage de façon optimale et de diffuser de la chaleur pendant 10 heures. Les poêles Lotus à masse de stockage ont l'avantage d'avoir la partie inférieure de leur masse de stockage également réchauffée.

Le poêle se caractérise par l'élégance et le raffinement de son design en plus de sa grande porte qui offre une vue fantastique sur les flammes. La poignée de porte en acier inoxydable épouse la forme recourbée de la porte et se trouve dans une position qui lui permet de ne pas chauffer. La forme circulaire du poêle et sa profondeur de seulement 38,5 cm facilitent son intégration à de nombreux endroits de la maison.

D'un poids d'environ 350 kg, le SOLA M, MST et le INDIAN NIGHT couvrent toutes les possibilités offertes par un poêle à bois ordinaire ayant une masse de stockage légère et celles des poêles plus grands avec conservation de la chaleur tels que Lotus M, QM ou MQM.



↑ 12 Pa

🔥 5 kW

↻ 3-7 kW

📐 30 - 120 m<sup>2</sup>

**Mg/M<sup>3</sup>** 19

🔄 1,7 kg

📊 80,5%



EN  
13  
240



NS  
3058  
-1/2

Ergänzung  
nach Art.  
15a-B-VG





Der Luftreinhalte-  
verordnung  
der Schweiz







LOTUS



-  356 kg
-  1260 mm
-  560 mm
-  468 mm
-  953 mm

Sola M



-  356 kg
-  1260 mm
-  560 mm
-  468 mm
-  953 mm

Sola M Indian Night





-  326 kg
-  1226 mm
-  556 mm
-  468 mm
-  953 mm





Sola MST



 143 kg

 1456 mm

 480 mm

 480 mm

 1328 mm

# Lotus Prestige Magic

– Design de luxe



Le Lotus Prestige Magic au design ultra-chic de l'architecte Kaare Sølvesten a été créé pour les clients aux goûts raffinés. Sa forme cylindrique et ses lignes épurées sans parler de son spectaculaire verre noir, positionnent ce modèle dans une catégorie à part. Ses proportions parfaites sont toujours un plaisir pour l'œil quelle que soit sa position dans la pièce. Il s'agit d'une pièce artisanale raffinée à laquelle il est possible d'ajouter certaines options telles qu'un tiroir de rangement encastré caché derrière la porte, la possibilité d'ajouter discrètement des masses supplémentaires de stockage de la chaleur sur le dessus du poêle ou bien encore une fonctionnalité de rotation à 360°. Ce poêle à bois crée une ambiance hors du commun.

Le modèle Prestige est également disponible en stéatite ou en acier avec une porte en verre. Le Prestige Magic intègre la fonction Comfort ECO Boost, d'autres modèles Prestige peuvent être fournis avec Comfort ECO Boost en option.

Consultez la page 9 pour en savoir plus sur Comfort ECO Boost.

- ↑ 12 Pa
- 🔥 5 kW
- ↻ 3-7 kW
- 📏 30 - 120 m<sup>2</sup>
- Mg/M<sup>3</sup>** 19
- ↻ 1,7 kg
- 📊 80,5%



EN  
13  
240



NS  
3058  
-1/2

Ergänzung  
nach Art.  
15a-B-VG

Der Luftreinhalte-  
verordnung  
der Schweiz



# Lotus Prestige S

– Un nouveau classique



Le Lotus Prestige est une création de l'architecte Kaare Sølvesten. La forme haute et cylindrique du poêle lui donne un air de sculpture qu'il est possible d'apprécier depuis n'importe quel angle de la pièce. Un nouveau classique est né.

Il est parfaitement proportionné et constitue un bel objet de décoration, quel que soit son emplacement. Une pièce d'artisanat raffinée qui peut de plus comporter divers accessoires en option, dont un tiroir de rangement caché sous la porte et la possibilité d'entreposer diverses masses de stockage de la chaleur sur le dessus du poêle.

Le modèle Prestige peut également être fourni avec une porte vitrée ou, à l'instar du Prestige Magic, être entièrement en verre.

Le Prestige Magik intègre Comfort ECO Boost. D'autres modèles Prestige sont fournis avec Comfort ECO Boost en tant que supplément en option.

↑ 12 Pa

🔥 5 kW

↻ 3-7 kW

📏 30 - 120 m<sup>2</sup>

**Mg/M<sup>3</sup>** 19

🔄 1,7 kg

📊 80,5%



EN  
13  
240



NS  
3058  
-1/2

Ergänzung  
nach Art.  
15a-B-VG

Der Luftreinhalte-  
verordnung  
der Schweiz





 343 kg

 1470 mm





 500 mm

 500 mm

 998 mm



# Lotus Prestige

-  149 kg
-  12 Pa
-  5 kW
-  3-7 kW
-  30 - 120 m<sup>2</sup>

**Mg/M<sup>3</sup>** 19

-  1,7 kg
-  80,5%
-  1458 mm
-  480 mm
-  480 mm
-  1003 mm





# Lotus Prestige Integra

– Meubles, poêle et de la créativité - tout en un

Avec ce poêle, l'architecte Kaare Søvsten a tenté de créer un meuble que vous pourrez aménager selon vos propres désirs. L'expression puriste permet de réaliser toutes vos fantaisies créatives. Prestige Integra dispose d'une grande vitre vous permettant une vue admirable sur les flammes. Sous le couvercle du poêle, vous trouverez un compartiment pratique pour le bois, parfaitement intégré dans les lignes élégantes du poêle. En option, Prestige Integra peut être fourni avec la fonction Comfort ECO Boost qui permet un allumage plus simple et améliore l'efficacité de combustion. De plus, Prestige Integra peut être complété d'une pierre de stockage de la chaleur de jusqu'à 90 kg. Celle-ci confère une chaleur particulièrement confortable pendant plusieurs heures.

Combinez un demi-mur avec un rangement pratique pour le bois de chauffe ou bien par exemple un espace de rangement avec des étagères. Les possibilités sont infinies.

Libérez votre créativité. Avec Prestige Integra, vous profiterez d'un poêle intégré qui vous permet de ranger votre poêle à bois dans votre foyer d'une manière tout à fait unique.

Comme tous les poêles Lotus, Prestige Integra a été fabriqué dans une qualité artisanale supérieure et représente la combinaison parfaite entre harmonie et fonctionnalité.

Créez un rangement du bois de chauffe unique et décoratif en montant un demi-mur derrière le poêle Prestige Integra. Vous obtiendrez un meuble qui s'intégrera naturellement et parfaitement dans votre domicile.



↑ 12 Pa

🔥 5 kW

↻ 3-7 kW

📐 30 - 120 m<sup>2</sup>

**Mg/M<sup>3</sup>** 19

🕒 1,7 kg

📊 80,5%



EN  
13  
229



NS  
3058  
-1/2

Ergänzung  
nach Art.  
15a-B-VG

Der Luftreinhalte-  
verordnung  
der Schweiz





 125 kg

 1900 mm

 443 mm

 478 mm

# Lotus Prio

– Une source de chaleur confortable



La gamme Lotus PRIO présente du beau design et du bel artisanat danois. La caractéristique principale de la gamme PRIO est que ses poêles à bois sont plus grands que les poêles à bois traditionnels si bien qu'ils constituent une source de chaleur confortable et appréciable. Elle se distingue par sa longévité qui permet de disposer d'un poêle à bois fiable pendant de très nombreuses années.

Le poêle possède une façade recourbée et une large porte vitrée et dispose d'une élégante poignée en qui permet d'obtenir un contrôle facile et précis des flammes et de la grille oscillante. Les poêles sont également disponibles avec des fenêtres latérales et posés sur une colonne. Le compartiment à bois possède également un espace pour le rangement des accessoires et du matériel d'allumage.

Les grands doubles vitrages latéraux ne font pas que décorer les lignes élégantes du poêle, ils permettent également d'augmenter la chaleur dans le foyer afin d'obtenir une meilleure combustion. Les douces lueurs du feu peuvent maintenant être contemplées de tous côtés. Le poêle participe ainsi de façon vivante à l'aspect de votre aménagement intérieur. La robustesse des matériaux et les détails du design caractérisent cette série.

- ↑ 12 Pa
- 🔥 6 kW
- ↻ 3-8 kW
- 📏 30 - 120 m<sup>2</sup>
- Mg/M<sup>3</sup>** 28
- 🕒 2,1 kg
- 📊 79%



EN  
13  
240



NS  
3058  
-1/2

Der Luftreinhalte-  
verordnung  
der Schweiz







**KG** 164 kg  
**I** 1110 mm  
**H** 540 mm  
**W** 440 mm  
**I** 966 mm

Prio 5



**KG** 239 kg  
**I** 1130 mm  
**H** 540 mm  
**W** 440 mm  
**I** 966 mm

Prio 5 S



**KG** 164 kg  
**I** 1110 mm  
**H** 540 mm  
**W** 440 mm  
**I** 966 mm

Prio 6



**KG** 226 kg  
**I** 1130 mm  
**H** 540 mm  
**W** 440 mm  
**I** 966 mm

Prio 6 S







Prio 5  
Indian Night

 239 kg

 1130 mm

 540 mm

 440 mm

 966 mm

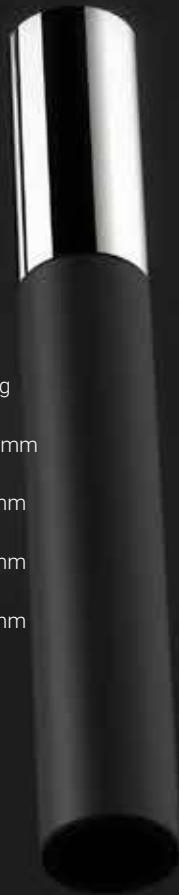

Prio 6  
Indian Night

 226 kg

 1130 mm

 540 mm

 440 mm

 966 mm



# Lotus Prio 7

– Un design intemporel en acier propre



Le poêle Lotus Prio 7 incarne une toute nouvelle approche du poêle à bois. En plus d'offrir le fascinant spectacle des flammes qui dansent et des braises, le Prio 7 est équipé d'un véritable four de cuisson qui transforme la préparation du repas en une toute nouvelle expérience familiale. Une « hotte » ouvrable est même intégrée pour que les vapeurs de cuisson soient aspirées avec le reste de la fumée dans la cheminée. Le Prio 7 est un vrai chef-d'oeuvre artisanal comprenant pas moins de 5 vitres en verre céramique, permettant d'assurer une combustion optimale et respectueuse de l'environnement. La technologie de combustion propre « Lotus Clean Burn » est bien sûr également utilisée, tout comme le poêle est conçu pour que ses vitres restent « propres ». Derrière la grande porte du poêle, les ustensiles pratiques comme les allumettes et les blocs d'allumage peuvent être rangés. Le Prio 7 est donc vraiment fait pour occuper une place centrale dans votre foyer.

- ↑ 12 Pa
- 🔥 6 kW
- ↻ 3-8 kW
- 📏 30 - 120 m<sup>2</sup>
- Mg/M<sup>3</sup>** 28
- 🕒 2,1 kg
- 📊 79%



EN  
13  
240



NS  
3058  
-1/2

Der Luftreinhalte-  
verordnung  
der Schweiz





Prio 7

-  212 kg
-  1472 mm
-  540 mm
-  440 mm
-  1287 mm



Prio 7  
- Sans vitres latérales

-  212 kg
-  1472 mm
-  540 mm
-  440 mm
-  1287 mm





# Lotus Prio M

– Stockage avec vue



Le fantastique poêle Prio M est entièrement revêtu de pierre pour obtenir la meilleure accumulation possible de la chaleur. Il s'agit en fait de la fusion de deux styles – celui de l'accumulation pratique de la chaleur et celui d'un meuble conçu pour contenir et mettre en valeur le spectacle des flammes. Lorsque l'on a découvert l'effet que procurent les grandes vitres dans la pièce et ce qu'elles apportent à l'expérience globale, on comprend mieux pourquoi les vitres latérales connaissent un tel succès. Les extraordinaires pierres « Indian Night », avec leur surface si particulière, procurent une dimension supplémentaire d'exclusivité et de délicatesse. Il s'agit tout simplement d'un meuble chauffant unique, à la fois spectaculaire et discret.

↑ 12 Pa

🔥 6 kW

↻ 3-8 kW

📏 30 - 120 m<sup>2</sup>

**Mg/M<sup>3</sup>** 28

🔄 2,1 kg

📊 79%



EN  
13  
240







NS  
3058  
-1/2

Der Luftreinhalte-  
verordnung  
der Schweiz









Prio M

 310 kg     440 mm  
 1485 mm     1287 mm  
 540 mm



Prio M Indian Night

 310 kg     440 mm  
 1485 mm     1287 mm  
 540 mm







Prio M  
- Sans vitres latérales

328 kg    440 mm  
 1485 mm    1287 mm  
 540 mm



Prio 7M

257 kg    440 mm  
 1492 mm    1287 mm  
 540 mm



Prio 7M  
- Sans vitres latérales

272 kg    440 mm  
 1492 mm    1287 mm  
 540 mm



Prio M Indian Night  
- Sans vitres latérales

328 kg    440 mm  
 1485 mm    1287 mm  
 540 mm



Prio 7M Indian Night

257 kg    440 mm  
 1492 mm    1287 mm  
 540 mm



Prio 7M Indian Night  
- Sans vitres latérales

272 kg    440 mm  
 1492 mm    1287 mm  
 540 mm

# Lotus Mira

– Un design raffiné



Les poêles à bois de la très appréciée série Lotus Mira unissent très élégamment la forme et la fonction. La série comprend Mira 1, 2, 3 et 4 dont les lignes simples et épurées dessinent un langage formel d'une esthétique intemporelle. Elle possède en outre des fonctions uniques telles qu'un système de régulation de tirage en inox ainsi qu'une belle poignée pour une utilisation vraiment facile. Un poêle qui réunit convivialité de l'utilisation et artisanat robuste en un même produit de qualité.

Le grandes vitres latérales sur Mira 2 et Mira 4 participent non seulement aux jolies lignes du poêle, mais étant en double parois, elles contribuent également à augmenter la température dans le foyer afin d'obtenir une meilleure et plus propre combustion. Les douces lueurs des flammes peuvent ainsi être contemplées de tous côtés. Le poêle participe alors de manière vivante à l'aspect de votre aménagement intérieur. Un cendrier pratique est harmonieusement intégré derrière la porte.

Mira 3 & 4 sont disponibles avec la fonction « Comfort ECO Boost » en option qui facilite l'allumage et améliore l'économie de la combustion. Mira est de plus disponible avec un dessus en pierre ollaire et une plaque de sol en verre taillée qui peut être déplacée facilement pour le nettoyage.

- ↑ 12 Pa
- 🔥 5 kW
- ↻ 3-7 kW
- 📏 30 - 120 m<sup>2</sup>
- Mg/M<sup>3</sup>** 27
- 🔄 1,7 kg
- 📊 78%



EN  
13  
240



NS  
3058  
-1/2

Der Luftreinhalte-  
verordnung  
der Schweiz





LOTUS





Mira 1

- 113 kg
- 1082 mm
- 471 mm
- 385 mm
- 939 mm



Mira 2

- 113 kg
- 1082 mm
- 471 mm
- 385 mm
- 939 mm



Mira 3

- 117 kg
- 1082 mm
- 471 mm
- 385 mm
- 939 mm



Mira 4

- 117 kg
- 1082 mm
- 471 mm
- 385 mm
- 939 mm





# Lotus Liva

– Assemblez votre propre poêle



La gamme Lotus Liva offre une infinité de possibilités. Les seules limites sont celles de votre imagination. Vous pouvez choisir entre le poêle haut, moyen ou bas. Les modèles de la gamme sont également disponibles dans une version murale encastrable. Le revêtement latéral peut être constitué de panneaux en verre, en acier ou en stéatite qui répondent à tous à vos différents besoins par l'excellence de leur qualité.







Tout dépend de votre préférence : un vue fabuleuse des flammes, un look classique et minimaliste ou bien la possibilité d'accumuler la chaleur.

Les grands doubles vitrages latéraux ne font pas que décorer les lignes élégantes du poêle, ils permettent également d'augmenter la chaleur dans le foyer afin d'obtenir une meilleure combustion. Les douces lueurs du feu peuvent maintenant être contemplées de tous côtés.

Le poêle participe ainsi de façon vivante à l'aspect de votre aménagement intérieur. La série Liva, ce sont des poêles d'une conception absolument exceptionnelle.

La robustesse des matériaux et les détails du design caractérisent cette série.

Le poêle intègre différents détails conviviaux, tels que des éléments de tiroir pratique à fermeture magnétique pour le rangement des accessoires et du matériel d'allumage, une porte en fonte et en acier particulièrement solide ainsi qu'un levier de contrôle en acier inox sous la porte qui permet d'obtenir un contrôle facile et précis de la combustion. Un tiroir à cendres pratique est placé derrière la porte.

-  12 Pa
-  5 kW
-  3-7 kW
-  30 - 120 m<sup>2</sup>
- Mg/M<sup>3</sup>** 27
-  1,7 kg
-  78%



EN  
13  
240



NS  
3058  
-1/2

Der Luftreinhalte-  
verordnung  
der Schweiz







 116 kg

 796 mm

 508 mm

 383 mm

 650 mm

Liva 8 G







Liva 5

**KG** 134 kg

**I** 1002 mm

**H** 508 mm

**L** 405 mm

**F** 849 mm



Liva 5 G

**KG** 135 kg

**I** 1002 mm

**H** 508 mm

**L** 405 mm

**F** 849 mm



Liva 5 S Grey

**KG** 165 kg

**I** 1022 mm

**H** 508 mm

**L** 405 mm

**F** 849 mm



Liva 5 Sand

**KG** 165 kg

**I** 1022 mm

**H** 508 mm

**L** 405 mm

**F** 849 mm



Liva 6

**KG** 150 kg

**I** 1212 mm

**H** 508 mm

**L** 405 mm

**F** 1059 mm



Liva 6 G

**KG** 150 kg

**I** 1212 mm

**H** 508 mm

**L** 405 mm

**F** 1059 mm



Liva 6 S Grey

**KG** 192 kg

**I** 1230 mm

**H** 508 mm

**L** 405 mm

**F** 1059 mm



Liva 7 G

**KG** 157 kg

**I** 1100 mm

**H** 508 mm

**L** 405 mm

**F** 954 mm



OPTION



# Lotus 9000

– Le nouveau poêle retrace l'histoire de 35 ans de design Lotus

Le nouveau poêle Lotus 9210 est un poêle classique réalisé dans un design intemporel. Il a été développé spécialement pour les 35 ans d'anniversaire de Lotus et se situe résolument dans la lignée traditionnelle des poêles Lotus de design et de qualité supérieurs

La chambre de combustion placée haut et la grande vitre de verre permettent une vue parfaite du jeu fascinant des flammes. Lotus 9210 est de manipulation simple et constitue un point de rassemblement naturel dans les moments de détente pour toute la famille. Lotus 9210 est un meuble design qui vous confèrera une chaleur agréable pour de nombreuses années.

Lotus 9210 est fourni en standard avec porte de compartiment de rangement du bois.



↑ 12 Pa

🔥 5 kW

↻ 3-7 kW

📏 30 - 120 m<sup>2</sup>

**Mg/M<sup>3</sup>** 22

🕒 1,7 kg

📊 91%



EN  
13  
240



NS  
3058  
-1/2

Der Luftreinhalte-  
verordnung  
der Schweiz





LOTUS



9210  
Sans porte du compartiment  
de rangement du bois

 140 kg

 1245 mm

 521 mm

 454 mm

 1107 mm





9210  
Avec porte du compartiment de  
rangement du bois

 143 kg

 1245 mm

 521 mm

 454 mm

 1107 mm



9110

-  130 kg
-  965 mm
-  521 mm
-  454 mm
-  827 mm



9130

-  169 kg
-  980 mm
-  521 mm
-  434 mm
-  827 mm



9080

-  218 kg
-  1180 mm
-  508 mm
-  434 mm
-  827 mm



9080 Sand

-  190 kg
-  1180 mm
-  508 mm
-  434 mm
-  827 mm



9230  
Sans porte du compartiment  
de rangement du bois

-  170 kg
-  1258 mm
-  521 mm
-  454 mm
-  1107 mm



9230  
Avec porte du compartiment de  
rangement du bois

-  176 kg
-  1258 mm
-  521 mm
-  454 mm
-  1107 mm



9230 Scandinavian Night  
Sans porte du compartiment  
de rangement du bois

-  170 kg
-  1258 mm
-  521 mm
-  454 mm
-  1107 mm



9230 Scandinavian Night  
Avec porte du compartiment de  
rangement du bois

-  176 kg
-  1258 mm
-  521 mm
-  454 mm
-  1107 mm



# Lotus Living

– Plutôt que de créer un énième nouveau poêle, nous avons choisi de créer quelque chose de toute à fait différent



Lotus Living réunit avec élégance toutes les qualités d'un bon poêle à bois dans un meuble au design agréable et luxueux. Lotus Living est une création de l'architecte et designer Kaare Sølvesten. Bien plus qu'une source de chaleur, ce poêle aux lignes simples et élégantes ouvre de toutes nouvelles perspectives d'aménagement intérieur.

Lotus Living est un module indépendant qui permet de choisir des socles de diverses formes et de différents matériaux. Le banc de béton gris anthracite crée un contraste brut intéressant avec la finition arrondie et élégante du four et il peut être utilisé aussi bien pour l'accumulation de chaleur que comme place assise. Le coffrage extérieur est constitué d'une plaque d'acier de 5 mm d'épaisseur. Le double vitrage de la porte diffuse moins de chaleur rayonnante et une isolation optimisée permet d'obtenir une meilleure combustion. Les poignées en acier inoxydable sont discrètement intégrées en bas du poêle.

Lotus Living est une valeur sûre qui s'impose à l'acheteur averti souhaitant acquérir une source de chaleur sophistiquée s'intégrant facilement dans un intérieur moderne.

Living est disponible dans les couleurs Phantom Grey, Ice Metallic, Ocean Dark et Alpin White.

- ↑ 12 Pa
- 🔥 7 kW
- ↻ 3-9 kW
- 📏 30 - 140 m<sup>2</sup>
- Mg/M<sup>3</sup> 19
- 🔄 2 kg
- 📊 80,5%



EN  
13  
240



NS  
3058  
-1/2

Der Luftreinhalte-  
verordnung  
der Schweiz









**KG** 190 kg

**I** 801 mm

**H** 915 mm

**L** 500 mm

**I** 673 mm

Living Base

**KG** 211 kg

**I** 911 mm

**H** 915 mm

**L** 500 mm

**I** 783 mm



Living Cube



Alpin White

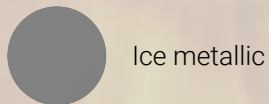

Ice metallic

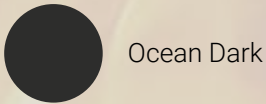

Ocean Dark



Phantom Grey



**KG** 326 kg

**I** 966 mm

**H** 1830 mm

**L** 500 mm

**I** 838 mm

Living Furniture





# Lotus Mondo

–De la qualité a un prix raisonnable



Mondo 1 et 2 sont des poêles destinés au client accordant de l'importance au rapport qualité-prix.

Les valeurs bien connues de Lotus sont ici réunies dans un produit qui ne fait aucune concession sur la qualité. Il a ainsi été possible de créer un poêle d'une exceptionnelle simplicité à un prix particulièrement concurrentiel. Mondo intègre la Technologie Lotus Clean Burn qui permet une combustion hors du commun. Le tiroir à cendre est discrètement caché derrière la porte.

Les deux modèles sont disponibles avec dessus en pierre ollaire et Mondo 2 est disponible comme modèle « S » avec un revêtement entièrement en pierre ollaire si vous souhaitez profiter d'encore plus d'accumulation de chaleur.

Mondo 1 diffère de Mondo 2, car Mondo 2 possède une porte incurvée destinée aux clients qui souhaitent obtenir un aspect plus « doux ».

- ↑ 12 Pa
- 🔥 5 kW
- ↻ 3-7 kW
- 📏 30 - 120 m<sup>2</sup>
- Mg/M<sup>3</sup>** 20
- 🔄 1,5 kg
- 📊 79%



EN  
13  
240



NS  
3058  
-1/2

Der Luftreinhalte-  
verordnung  
der Schweiz







**KG** 108 kg

**I** 964 mm

**H** 476 mm

**W** 366 mm

**I** 837 mm



Mondo 1



**KG** 109 kg

**I** 963 mm

**H** 476 mm

**W** 392 mm

**I** 837 mm

Mondo 2

**KG** 159 kg

**I** 987 mm

**H** 480 mm

**W** 392 mm

**I** 837 mm



Mondo 2 S



# Lotus 2000

– De l'artisanat distingué



La gamme Lotus 2000 est un poids lourd dans sa catégorie. Avec ses 35 années de bons et loyaux services, cette gamme est une pierre angulaire du catalogue des poêles à bois Lotus. Son design reste toujours très contemporain par son aspect authentique et original. Il s'agit d'un poêle moderne qui affirme fortement son héritage classique. Son poids, sa constitution robuste, ses caractéristiques particulières telles que les bandes en acier entourant le corps du poêle, ses charnières ainsi que sa porte en fonte l'inscrivent dans la tradition des poêles à bois des temps passés. Avec son charme tout à fait unique, ce poêle reste incontournable, et reste encore aujourd'hui ce qui se fait de meilleur.

Le poêle de base Lotus 2060 peut être associé à différents éléments tels que le compartiment à bois et le compartiment de chauffe. Le bois traditionnel peut de plus être remplacé par du coke. Deux remplissages quotidiens suffiront alors pour chauffer pendant 24 h un séjour de taille moyenne.

Un compartiment latéral en stéatite pour une plus grande accumulation de chaleur est également disponible en option.

↑ 12 Pa

🔥 8 kW

↻ 3-10 kW

📏 30 - 160 m<sup>2</sup>

**Mg/M<sup>3</sup>** 37

🕒 2,4 kg

📊 84%



EN  
13  
240



Der Luftreinhalte-  
verordnung  
der Schweiz





### Histoire

Les poêles doivent être facile à utiliser, agréable à regarder et respectueux de l'environnement. C'est pourquoi nous avons choisi d'accorder une grande priorité à la qualité et à la fonctionnalité, aussi bien en ce qui concerne la philosophie du design que le choix des matériaux. Parallèlement, tous nos poêles sont testés par des organismes d'essai reconnus afin de garantir qu'un poêle Lotus respecte toujours les exigences environnementales les plus strictes.

Un poêle Lotus résulte toujours d'une étroite collaboration entre l'architecte Kaare Sølvesten, les techniciens et les fournisseurs du monde entier. En effet, nous combinons les traditions danoises du design avec les composants de la meilleure qualité. C'est ainsi que nous créons des produits complets dans lesquels le design, la fonctionnalité et la technique forment un tout.

Fabricant de poêles depuis 1979, notre assortiment compte aujourd'hui dix séries de design exceptionnelles, toutes avec des Accessoires en option. Vous pouvez donc toujours avoir exactement le poêle qui correspond le mieux à votre intérieur et au besoin de votre famille.





2060

- 175 kg
- 930 mm
- 520 mm
- 405 mm
- 809 mm
- 6-11 kW



2060/2560

- 237 kg
- 1180 mm
- 520 mm
- 405 mm



2060/2660

- 189 kg
- 1180 mm
- 520 mm
- 405 mm
- 1060 mm



2060/2260

- 222 kg
- 1220 mm
- 520 mm
- 405 mm
- 1099 mm



2080

- 267 kg
- 930 mm
- 592 mm
- 405 mm
- 809 mm



2080/2580

- 347 kg
- 1180 mm
- 592 mm
- 405 mm



2080/2280

- 347 kg
- 1220 mm
- 592 mm
- 405 mm
- 1099 mm



# Chauffage à radiation ou à convection

Le système de distribution de la chaleur et de la température constitue un choix optimal si vous souhaitez conserver la même chaleur pendant une période de temps plus prolongée. Les poêles à bois Lotus vous permettent de contrôler votre chauffage d'une manière incroyablement facile en dispersant la chaleur au moyen du chauffage à convection ou plus doucement au moyen du chauffage à radiation. Le réglage s'effectue au moyen d'un simple levier.

La stéatite est un matériau naturel qui possède la capacité unique de retenir la chaleur puis de la diffuser lentement. Le poids élevé de la stéatite et la constitution particulière du poêle combinent de manière optimale la capacité du poêle à retenir puis à libérer lentement la chaleur avec la combustion calme et contrôlée du poêle à bois qui distribue rapidement la chaleur. Plus le poêle est lourd, plus il accumule la chaleur qu'il libérera plus tard. Si vous choisissez une distribution de chaleur lente, vous allez simultanément faire monter la température dans la stéatite. Ceci se régule facilement au moyen d'un levier de contrôle élégant sur le poêle. Les chambres de combustion de tous les poêles à stockage de la chaleur Lotus sont couverts de matériaux qui permettent à la chaleur de traverser les côtés de la chambre de combustion et de sortir par la masse de stockage. Ceci permet une utilisation optimale de la masse de stockage et de dégager de la chaleur durant une période de plus de 14 heures.

Comparé à la plupart des autres poêles, les poêles Lotus avec stockage de la chaleur chauffent également les parties inférieures de la masse de stockage permettant ainsi d'optimiser l'utilisation de la masse totale du poêle.

Vérifiez si le symbole de chauffage par radiation/convection apparaît sur le modèle de poêle consulté.

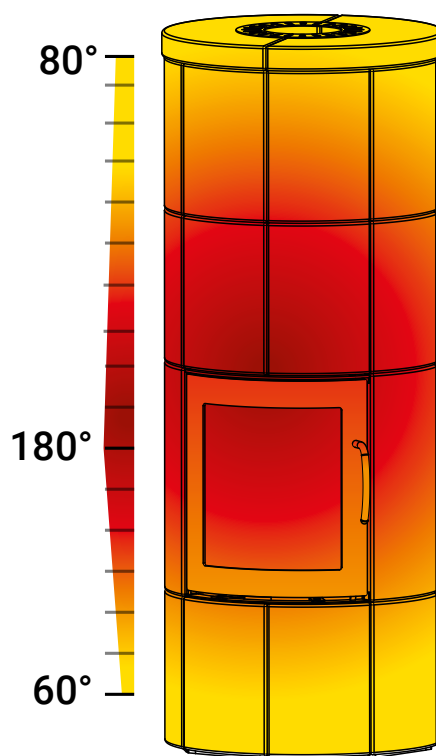

## Allumage et 2 ou 3 remplissages de bois

Température

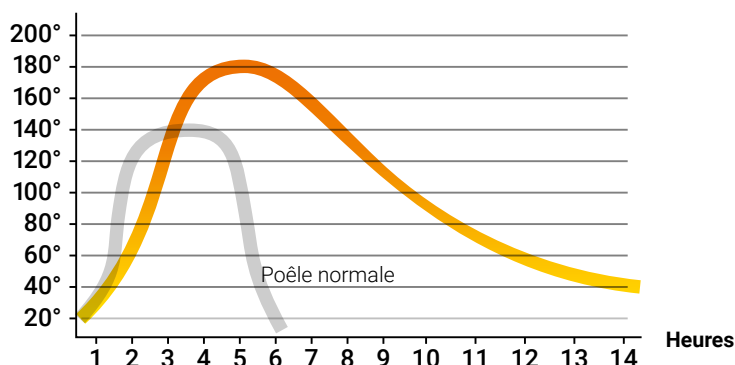

## Distribution de la température

Grâce à sa constitution unique, le poêle Lotus ne fait pas qu'accumuler la chaleur sur le dessus du poêle, il la diffuse également dans toute la masse d'accumulation. Cette fonction supplémentaire permet de continuer à diffuser la chaleur dur

\*Le graphique indique la combustion moyenne d'un poêle M2, comparée à celle d'un radiateur à convection standard 5 kW.

# Lotus surfaces

Le poêle Lotus se distingue de façon unique par sa finition, sa constitution et sa couleur. En raison du procédé particulier utilisé pour obtenir cette finition en stéatite/ grès/Wenge, certaines couleurs et tâches nouvelles peuvent apparaître lors de l'utilisation. Le choix de l'acier, du verre, du métal inox, des carreaux de poterie ou de la pierre permettant l'accumulation de chaleur dépend de vos souhaits en matière de design et de fonctionnalité. Chacun de ces matériaux particuliers contribue à créer un meuble unique et personnel.



## Acier

Tout l'acier utilisé dans le poêle Lotus est constitué d'acier de qualité laminé à froid. Avant d'être laqué, le four est bombardé de petites billes d'acier. Ce traitement rend l'acier totalement propre avant d'être laqué. La laque utilisée est une laque spéciale thermorésistante dont l'aspect évolue au fur et à mesure que le poêle se dilate. Pour un poêle en acier, vous pouvez choisir entre une surface noire ou grise.



## Stéatite

La stéatite est un minéral qui se trouve dans certains pays tels que la Finlande, la Norvège et le Brésil. Ce matériau naturel possède une surface douce et vivante qui le caractérise. La stéatite est souvent utilisée pour les poêles dits « de masse » ou comme revêtement latéral sur les poêles traditionnels, car elle possède une formidable capacité à stocker la chaleur. La stéatite peut, mieux que tout autre matériau, conserver la chaleur pendant de nombreuses heures et la diffuser lentement une fois que le feu s'est éteint. La stéatite est un matériau créé par la nature et la variation naturelle de l'aspect de la pierre et de sa surface contribue à rendre chaque pierre et chaque poêle unique.



## Dark

Dark est une pierre stéatite sombre et élégante. La stéatite est travaillée et polie à la main en utilisant une technique particulière qui permet d'obtenir un grain et une couleur sombre. Ce qui donne une surface dont l'aspect est quasiment comparable au granit. La stéatite est un matériau créé par la nature et la variation naturelle de l'aspect de la pierre et de sa surface contribue à rendre chaque pierre et chaque poêle unique.



## Scandinavian Night

Scandinavian Night est un granit d'un noir profond spécialement produit pour les poêles à bois Lotus. Le granit provient de l'Himalaya et a été ramené depuis de hautes altitudes. La surface a ensuite été polie 100 % à la main durant un long processus. Le polissage donne cette profonde couleur sombre et met en valeur sa surface brillante. Le traitement se termine par un polissage à haute pression à l'eau. Ce qui donne une surface tout à fait exceptionnelle et rayonnante.

Le granit est un matériau créé par la nature et la variation naturelle de l'aspect et dans la surface de la pierre contribue à rendre chaque poêle unique.



### **Grès**

Le grès est un type de pierre sédimentaire de montagne constitué de sable produit naturellement par le vent et l'eau. Il peut être obtenu avec divers types de nuances et de textures claires donnant ainsi un aspect unique à chaque poêle. Sa surface est particulièrement solide et possède une structure légèrement granulée, qui accentue sa beauté naturelle. Le grès s'utilise aussi bien pour l'accumulation de chaleur dans les poêles dits de masse que comme élément décoratif pour les poêles traditionnels. Le grès possède une capacité exceptionnelle à accumuler la chaleur puis à lentement la diffuser ensuite.

La stéatite est un matériau créé par la nature et la variation naturelle de l'aspect de la pierre et de sa surface contribue à rendre chaque pierre et chaque poêle unique.



### **Wenge**

Le grès Wenge est un matériau naturel constitué de 80 à 90 % de quartz. Il s'agit d'un minéral âgé de 200 millions d'années constitué de grains de sable agglutinés. Le sable lui donne sa couleur gris brun caractéristique qui varie en fonction de chaque pierre. Le jeu des couleurs du grès reflète une répartition en couches nettes horizontales qui rappelle les lunures annuelles du wengé, un joli bois africain, qui alternent entre brun clair et brun sombre, d'où le nom qui lui a été donné. Un choix esthétique évident pour l'accumulation et la répartition de la chaleur.

Le grès est un matériau créé par la nature et la variation naturelle dans l'aspect et de la surface de la pierre contribue à rendre chaque pierre et chaque poêle unique.



### **Indian Night**

Comme son nom l'indique, Indian Night est originaire de l'Inde. La pierre utilisée pour Indian Night possède une couleur plus sombre et plus structurée que le grès traditionnel. Ce qui donne une surface particulièrement résistante et facile à entretenir. Ce n'est pas uniquement la beauté de ses lueurs qui distingue ce matériau si particulier. Sa capacité à accumuler la chaleur et à la diffuser lentement est exceptionnelle en raison de sa densité élevée. Cela contribue à faire d'Indian Night une masse d'accumulation et de revêtement aussi jolie qu'efficace pour les poêles. Indian Night est un matériau créé par la nature et la variation naturelle de la structure et de la surface de la pierre contribue à rendre chaque pierre et chaque poêle unique.



### **Tuile**

La brique glacée est un matériau céramique. Sa fabrication est particulièrement longue et compliquée. La brique glacée est tout d'abord moulée. Au bout d'une journée, elle est retirée de son moule de fonderie puis déposée dans un moule sec sous pression. La brique glacée y « repose » ensuite pendant une semaine puis elle est déposée dans un moule de cuisson et cuite à 200 degrés pendant une semaine de plus. La brique glacée est alors polie à la main puis vernie. Après un dernier durcissement de l'émail, la qualité des différents carreaux de brique est ensuite contrôlée. Seuls 2/3 répondent à nos critères de qualité. Ce qui illustre bien le caractère unique et exclusif de ce matériau. Chaque poêle est ainsi une pièce artisanale en soi.



### **Magic Glass**

Les poêles Lotus avec « Magic Glass » sont ce qui se fait de mieux en verre céramique. « Magic » désigne le verre spécialement conçu que nous utilisons pour nos portes et comme revêtement lorsque l'on souhaite obtenir un design ayant une apparence moderne. La mise au point du verre résulte d'une collaboration étroite et de plusieurs années entre Lotus et notre sous-traitant. Le processus de création de Magic Glass nécessite beaucoup de temps et seules quelques pièces peuvent être produites par jour. Contrairement à de nombreux autres produits, nous utilisons toujours un double vitrage dans nos portes « Magic ». Cela permet de réduire le rayonnement de la chaleur du verre et d'augmenter la température de la chambre de combustion. Il s'agit là de l'une des caractéristiques de la technologie Lotus Clean-Burn. Il en résulte un produit tout à fait unique.

# La **chaleur** naturelle d'un poêle respectueux de l'environnement

– Est évidente

Beaucoup de choses ont été dites et écrites à propos des poêles à bois et de l'environnement ces dernières années. Il est important de noter que de brûler du bois dans un poêle à bois Lotus profite autant à l'environnement, qu'à vos finances et à votre confort familial.

Il existe aujourd'hui des normes très strictes pour les poêles à bois respectueux de l'environnement. Une combustion efficace est exigée et nos poêles à bois non seulement assurent cette fonction, mais leurs valeurs environnementales restent bien en deçà des normes européennes.

Pour garantir une combustion propre et efficace, il est important que vous utilisiez votre poêle à bois correctement. Ainsi, l'utilisation du bois mouillé, des déchets ménagers ou trop peu d'air durant la combustion sont directement nuisibles à l'environnement. Veuillez donc toujours suivre nos recommandations afin de contribuer à préserver la santé et la propreté de l'environnement. Aussi bien pour vous que pour vos alentours et vos descendants.

## **Le soleil, la forêt et la conscience**

On dit généralement que l'énergie d'un morceau de bois provient du soleil et donc que le bois est une source d'énergie renouvelable. La quantité de CO<sub>2</sub> libérée par un morceau de bois qui pousse dans la forêt correspond en gros à la quantité de CO<sub>2</sub> libérée par ce même morceau de bois lors de la combustion. En d'autres termes, un poêle de chez Lotus est neutre en CO<sub>2</sub> et ne contribue pas à l'effet de serre, car il s'intègre dans un cycle naturel.

Dans la plupart des pays, on replante de plus en plus de forêts, la consommation en énergie du futur est ainsi assurée. Vous pouvez donc allumer votre poêle à bois en toute confiance et profiter d'une source de chaleur respectueuse de l'environnement.

# Ambiance, **romantisme**, écologie et économie

– Un poêle Lotus pour profiter d'un peu plus de tout

Le chauffage central est une invention fantastique mais il ne dégage ni beaucoup d'ambiance ni de romantisme. En revanche, c'est le cas du feu – même s'il brûle derrière une vitre protectrice dans le salon. En même temps, le poêle est à la fois respectueux de l'environnement et économique si vous utilisez le combustible adéquat et si vous chauffez selon les règles de l'art.

## **Toutes les essences de bois sont bonnes pour le chauffage**

En règle générale, il n'y a pas une essence de bois meilleure qu'une autre lorsque vous chauffez avec un poêle.

Mais étant donné que la densité des essences de bois diffère, il y a également une différence au niveau de leur manière de brûler. Les essences légères sont à la fois plus faciles à fendre et plus faciles à allumer, raison pour laquelle elles conviennent pour allumer le feu.

En revanche, elles brûlent plus vite que les essences denses et dégagent moins de chaleur. Il est donc logique de combiner les essences de bois légères et denses si vous voulez chauffer de façon économique.

## **Le bon bois, c'est le bois sec**

Après qu'un arbre ait été abattu, coupé et fendu, il doit reposer et sécher pendant 1 à 3 ans en fonction de l'essence de bois et le microclimat au lieu de stockage. En règle générale, on peut dire que plus le bois est compact et lourd, plus on doit le laisser sécher. Le bois peut également avoir été séché trop longtemps. Non seulement le bois devient très sec, mais les gaz seront libérés trop rapidement par le bois lors de la combustion et disparaissent. Ainsi, si le bois est stocké plus longtemps qu'il ne faut pour obtenir une humidité de 16-18 %, la qualité de combustible du bois commence lentement et sûrement à diminuer et au bout du compte, il n'arrive plus du tout à brûler. Le bois doit donc être « sec » (avec une humidité de 16-18 %), mais pas trop vieux!

## **Du bois – rien que du bois**

Il est important de constater que l'allumage et le chauffage aux cartons de jus de fruits ou autres déchets ménagers sont nuisibles aussi bien pour l'environnement que pour le poêle. Il en est de même du chauffage au bois imprégné en autoclave ou traité d'une autre manière. C'est pourquoi vous devez exclusivement utiliser du bois sec non traité lorsque vous chauffez et laisser les déchets ménagers et autres à la société d'enlèvement des ordures ménagères.

# Chauffez en toute sécurité, de façon économique et respectueuse de l'environnement

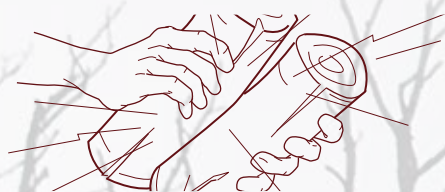

**BON:** Utilisez toujours du bois. C'est une source de chaleur respectueuse de l'environnement.

**MAUVAIS:** N'utilisez jamais des cartons de jus de fruits ou du bois imprégné en autoclave. Cela pollue l'environnement.

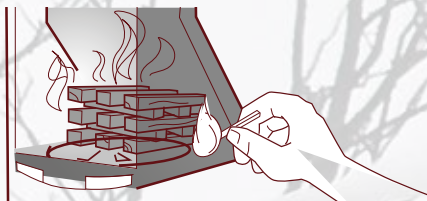

**BON:** Vérifiez que le bois est sec en tapant les morceaux les uns contre les autres. Cela doit donner une résonance aiguë.

**MAUVAIS:** Du bois humide dégage une fumée âcre dans le salon, donne du condensat de suie dans le conduit de cheminée – et provoque dans le pire des cas un feu de cheminée.

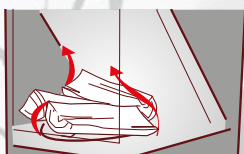

**BON:** Allumez avec du bois sec, utilisez un cube allume-feu ou un produit similaire. Cela permet d'allumer rapidement sans problème et de protéger l'environnement.

**MAUVAIS:** Éviter d'allumer avec du papier et de gros morceaux de bois. Cette méthode ne permet pas un allumage rapide et pollue l'environnement. Il en est de même de l'allumage avec des cartons de jus de fruits, du carton, etc.



**BON:** Utilisez des bûches qui correspondent au foyer et veillez à ce qu'il y ait de l'air entre le bois et les parois du foyer afin de brûler les morceaux en même temps.

**MAUVAIS:** N'utilisez jamais des bûches trop grosses. Cela empêche de chauffer rapidement.

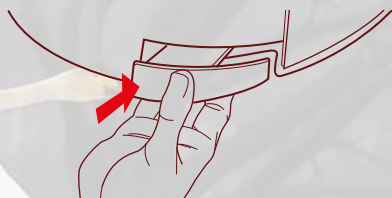

**BON:** Ne remplissez le foyer que selon les indications du fabricant, généralement 2 à 3 morceaux de bois fendu.

**MAUVAIS:** Ne remplissez jamais le foyer totalement car cela donne une mauvaise combustion et peut rendre caduque la garantie en raison de dégâts dus à la surchauffe.

**BON:** Alimentez toujours la combustion en air suffisant pour que les pointes des flammes soient claires.

**MAUVAIS:** Des flammes obscures font l'objet d'une combustion impure. Quand l'introduction de l'air est réduite trop forte, les gaz noncombustés échappent par la cheminée. Cela nuira au fonctionnement du poêle et aussi à l'environnement.

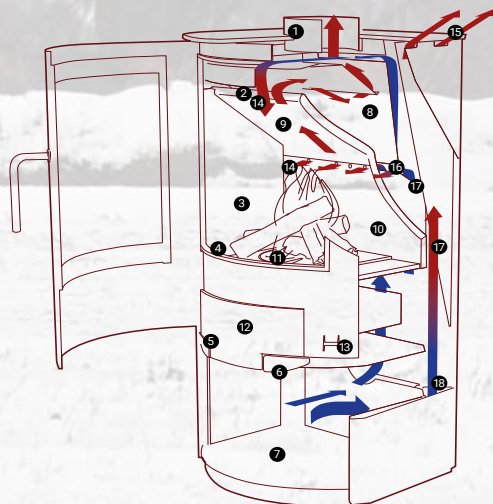

## Aperçu de poêle

1. Sortie des fumées
2. Fonction nettoyage de la vitre
3. Foyer
4. Pare-bûche
5. Régulation de l'air (air de combustion)
6. Poignée de grille oscillante
7. Compartiment à bois
8. Compartiment de postcombustion
9. Défecteur de fumées en vermiculite
10. Habillage en vermiculite
11. Grille oscillante
12. Cendrier
13. Fermeture double

### Circulation de l'air

14. Air de combustion préchauffé
15. Air de convection chaud
16. Canalisation de chauffage de l'air de combustion
17. Canalisations d'air de convection
18. Air de convection froid



Le catalogue que vous avez entre les mains est respectueux de l'environnement.  
Imprimé sur du papier comportant le label de gestion forestière durable FSC.



LOTUS HEATING SYSTEMS AS · Tlf. +45 6323 7070 · [www.lotusstoves.com](http://www.lotusstoves.com) · Email [info@lotusstoves.com](mailto:info@lotusstoves.com)



Découvrez tous nos poêles ici.