

n 1.2016 A
IT/UK/FR/DE/ES



Catalogo Generale Prodotti a Pellet

Stufe, Inserti e TermoProdotti
Stoves, Inserts and Thermoproducts

Main Catalogue Pellet Products



Catalogo Generale



Stufe a Pellet

Pellet Stoves / Poêles à Pellet
Pelletofen / Estufas de Pellet

TermoProdotti a Pellet

Pellet Thermo Products / Thermo Produits à Pellet
Pellet Thermo Produkte / Thermo Productos de Pellet

Inserti a Pellet

Pellet Inserts / Inserts à Pellet
Pelletheizkassetten / Insertos de Pellet

Caldaie a Pellet

Pellet Central Heating / Chaudière à Pellet
Pelletkessel / Caldera de Pellet

Accessori Opzionali

Optional Accessories / Accessoires Optionnel
Zubehör auf Anfrage / Accesorios Optional

Trademark e copyright: Tutti i marchi , immagini, informazioni, fotografie, prodotti, pubblicità ed altri segni distintivi presenti nel catalogo sono di proprietà esclusiva di Extraflame S.p.A..

Trademark e copyright: All brands , pictures, information, photos, products, advertisement and all other distinctive displayed on the catalogue are the exclusive property of Extraflame S.p.A.

Trademark et copyright: toute marque, image, information, photographie, produit, publicité et d'autre signe distinctif dans le catalogue sont propriété exclusive Extraflame S.p.A.

Trademark und Copyright: Alle Marken, Bildern, Informationen, Fotos, Produkte, Werbung und andere Unterscheidungszeichen im Katalog sind das ausschließliche Eigentum von Extraflame SpA

Marcas y derechos de autor: Todas las marcas comerciales, imágenes, información, fotografías, productos, publicidad y otros signos distintivos en el catálogo son propiedad exclusiva de Extraflame S.p.A





SOMMARIO

Company Profile 4

Stufe a Pellet	40
Rosy	42
Glenda WiFi	44
Ketty	46
Giusy - Giusy Plus	48
Serafina	50
Graziosa Lux - Graziosa Lux Plus	52
Graziosa Steel - Graziosa Steel Plus	54
Ilenia	56
Annabella	58
Sibilla - Sibilla Plus	60
Doroty	62
Teodora	64
Viviana - Viviana Plus	66
Novella - Novella Plus	68
Irma - Irma Plus	70
Souvenir Steel	72
Souvenir Lux	74
Emma - Emma Plus	76
Anastasia Plus	78
Falò 1Xlp	80
Falò 1Cp - 2Cp	82

Duchessa Idro Steel	90
Melinda Idro - Melinda Idro Steel	92
Iside Idro	94
Raffaella Idro	96
Giordana Idro	98
Liliana Idro	100
Diadema Idro	102
Diadema ACS Idro	104
Comfort Idro L80	New 106

Inserti a Pellet	108
Comfort Mini	110
Comfort Mini Crystal	112
Comfort P70H49	114
Comfort Maxi	116
Comfort P70	118
Comfort Plus	120
Comfort Plus Crystal	122

Caldiae Serie HP	124
Caldiae HP 15 - HP 22	126
Caldiae HP 30	128

TermoProdotti a Pellet	84
Megan Idro Steel	New 86
Duchessa Idro	88

Accessori Opzionali	130
Legenda	133



ATTENZIONE

Gentile Cliente,

tutti i rivenditori La NORDICA-EXTRAFLAME sono al suo servizio per fornirle qualsiasi consiglio ed informazione tecnica indispensabile a scegliere il prodotto che potrà soddisfare le sue esigenze. Prima dell'acquisto richieda sempre al suo rivenditore di fiducia La NORDICA-EXTRAFLAME di poter consultare il LIBRETTO D'ISTRUZIONI inserito in tutti i prodotti, dove sono illustrati i dati relativi alla corretta installazione e successivo utilizzo.

Grazie per averci preferito.

ATTENTION

Dear customer,

All La NORDICA-EXTRAFLAME dealers are at your service to provide the advice and technical information you need to choose a product to satisfy your needs. Before making your purchase, always ask your local La NORDICA-EXTRAFLAME dealer to let you consult the INSTRUCTIONS included in all products giving complete information on correct installation and use.

Thank you for choosing our company.

ATTENTION

Cher client,

Les revendeurs La NORDICA-EXTRAFLAME sont à votre service pour vous fournir tous les conseils et informations techniques indispensables pour choisir le produit qui pourra répondre à vos besoins. Avant l'achat demandez à votre revendeur La NORDICA-EXTRAFLAME de consulter la NOTICE D'INSTRUCTIONS, qui donne toutes les informations utiles pour une bonne installation et utilisation de nos produits.

Merci de nous avoir choisi.

ACHTUNG

Sehr geehrter Kunde,

alle La NORDICA-EXTRAFLAME-Fachhändler stehen mit Ratschlägen und technischen Informationen zu Ihrer Verfügung, um Ihnen dabei zu helfen, die Produkte auszuwählen der Ihren Ansprüchen am besten gerecht wird. Biten Sie vor dem Kauf Ihren La NORDICA-EXTRAFLAME Fachhändler immer, die GEBRAUCHSANWEISUNGEN Konsultieren zu können, die allen Modellen beiliegen, wo alle entsprechenden Daten für eine korrekte Installation und den nachfolgenden Gebrauch unserer Produkte aufgeführt sind. Wir danken Ihnen für das entgegengebrachte Vertrauen.

ATENCIÓN

Estimado Cliente,

todos los revendedores de La NORDICA-EXTRAFLAME están a su servicio para ofrecer cualquier consejo y la información técnica indispensable para elegir el producto que satisfaga sus exigencias. Antes de comprar solicite siempre a su revendedor de confianza de La NORDICA-EXTRAFLAME la posibilidad de consultar el MANUAL DE INSTRUCCIONES, incluido en todos los productos, donde se ilustran todos los datos relativos a la instalación correcta y mantenimiento.

Gracias por habernos elegido.

La Storia

History / L'Histoire / Geschichte / La Historia

Dal 1967 la passione ed il duro lavoro del nord-est si rispecchiano nella famiglia Dal Zotto ed in quello che nel tempo è divenuto oggi il Gruppo La Nordica-Extrafame, azienda vicentina in costante espansione nazionale ed internazionale, con all'attivo una gamma di oltre 200 prodotti hi-tech per la produzione di energia per il riscaldamento domestico, rigorosamente a legna e pellet.

Sono stufe, cucine, caminetti e caldaie, anche collegabili con i radiatori di casa, diventando così dei veri impianti di riscaldamento. Una innovazione della quale beneficiano i consumatori, per i sensibili risparmi economici su costi dell'energia.

Il sistema industriale La Nordica-Extrafame, è stato recentemente completato da una nuova divisione, dedicata allo sviluppo della tecnologia solare attraverso i Pannelli termici, che permette di produrre il fabbisogno energetico di acqua calda sanitaria, in alternativa al tradizionale gas o gasolio.

Una storia di qualità e incessante innovazione, attestata dalle più aggiornate certificazioni internazionali, pone le proposte del Gruppo all'avanguardia nel settore.



Depuis 1967 la passion et le travail sont les valeurs qui animent la famille Dal Zotto, et ce qui au cours des années est devenu le Groupe La Nordica - Extrafame, entreprise de la région de Vicence qui poursuit son expansion nationale et internationale, avec une gamme de plus de 200 appareils hi-tech pour la production d'énergie pour le chauffage domestique, uniquement à bois et granulés (pellets).

Ce sont des poêles, cuisinières, cheminées et chaudières, qui peuvent être raccordés à des radiateurs pour réaliser une véritable installation de chauffage. Une innovation dont bénéficient à la fois les consommateurs, qui peuvent réaliser des économies

d'énergie importantes, et l'environnement parce que le bois est une énergie renouvelable.

Le système industriel La Nordica-Extrafame a été récemment complété par un nouveau département dédié au développement de panneaux solaires, technologie qui permet de produire l'énergie nécessaire à l'eau chaude sanitaire à la place du gaz ou fuel.

Une histoire de qualité et d'innovation constante, attestée par les certifications européennes les plus importantes, qui place les produits du Groupe parmi les meilleurs du marché.

Since 1967, the passion and hard work of north-east Italy has been reflected in the Dal Zotto family and in what over time has become the La Nordica-Extrafame Group, a Vicenza based company constantly expanding both in Italy and internationally, offering a range of more than 200 high-tech wood and pellet fired products generating energy for home heating.

These include stoves, ranges, fireplaces and boilers which can also be connected to radiators to become genuine heating installations. An innovation benefiting consumers with significant savings on energy costs and the environment because wood is a renewable energy source.

The La Nordica-Extrafame industrial system has recently been completed with the addition of a new division dedicated to the development of solar panels, a technology enabling domestic hot water to be produced using an energy other than traditional gas or diesel.

A story of quality and constant innovation, confirmed by the most important European certificates, places the Group's products at the top of the market.



1970



Riscalda la vita.

2016

Seit 1967 steht die Familie Dal Zotto für die Leidenschaft und harte Arbeit, die den Nordosten Italiens prägen. Aus dem Familienunternehmen wurde im Lauf der Jahre der heutige Konzern La Nordica-Extrafame, ein Unternehmen aus Vicenza, das sich durch stetige Expansion auf nationaler und internationaler Ebene auszeichnet und mit einem Angebot an über 200 Hightech-Produkten für die Erzeugung von Heizenergie für den Privatbereich, ausschließlich mit Holz und Pellets, aufwartet.

Dabei handelt es sich um Öfen, Herde, Kaminöfen und Heizkessel, die auch an die Heizkörper der Wohnung angeschlossen werden können und so zu richtigen Heizungsanlagen werden. Eine Innovation, von der die

Verbraucher aufgrund der erheblichen Einsparung an Energiekosten sowie die Umwelt profitieren, denn Holz ist eine erneuerbare Energiequelle.

Das Industriesystem La Nordica-Extrafame wurde erst kürzlich durch ein neues Geschäftsfeld ergänzt, das sich mit der Entwicklung von Solarpaneelen beschäftigt, einer Technologie, die die Erzeugung des Energiebedarfs an Warmwasser als Alternative zur herkömmlichen Erzeugung durch Gas oder Diesel ermöglicht.

Die wichtigsten europäischen Zertifizierungen bestätigen die Qualität und unaufhörliche Innovation des Unternehmens, was dafür sorgt, dass die Produkte des Konzerns ganz oben im Markt mitspielen.

Desde 1967 la pasión y el trabajo duro del nordeste italiano se reflejan en la familia Dal Zotto y en el que, con el tiempo, hoy se ha convertido en el Grupo La Nordica-Extrafame, empresa de Vicenza en constante expansión nacional e internacional con, en el activo, una gama de más de 200 productos de alta tecnología para la producción de energía para la calefacción doméstica, rigurosamente con leña y pellet.

Son estufas, cocinas, chimeneas y calderas que también pueden conectarse a los radiadores de casa, convirtiéndose así en verdaderas instalaciones de calefacción.

Una innovación de la que gozan los consumidores, por el importante ahorro sobre el coste de la energía y en el medio ambiente al ser la madera una fuente de energía renovable.

El sistema industrial La Nordica-Extrafame, se ha completado recientemente con una nueva división, dedicada al desarrollo de los Paneles Solares, tecnología que permite producir la necesidad energética de agua caliente sanitaria, en alternativa a los tradicionales gas o gasóleo.

Una historia incesante de calidad e innovación, refrendada por las certificaciones europeas más importantes, que sitúa a las propuestas del Grupo en la cúspide del mercado.



Il Gruppo

The Group / Le Groupe / Geschichte / El Grupo



Stabilimento La Nordica
Montecchio Precalcino



Stabilimento di Breganze



More than just statistics...

the La Nordica-Extrafame Group has reached a prestigious international position thanks to its five production plants and storage sites covering a total of about 70,000 m² throughout the Vicenza area where a strictly Made-in-Italy production process is backed by constant technical research to improve and create new efficient products for supply in more than 40 countries through the company's sales network.

In addition, technical and sales staff attend constant training and refresher courses in the Training Center with its six themed rooms, enabling them to satisfy all the end user's needs.

Numeri ma non solo:

il Gruppo La Nordica-Extrafame ha raggiunto una prestigiosa posizione internazionale grazie a 5 stabilimenti produttivi e di stoccaggio materiale, per un totale di circa 70.000 m² dislocati nel territorio vicentino, nei quali la produzione rigorosamente Made in Italy si affida alla continua ricerca tecnica per il miglioramento e la creazione di nuove ed efficaci proposte, che attraverso la rete commerciale possono fornire in oltre 40 paesi esteri.

Inoltre nel Training Center, dotato di 6 aule tematiche, tecnici e incaricati alla vendita sono sottoposti a una formazione costante, per risolvere tutte le necessità dell'utente finale.



Stabilimento Extrafame
Montecchio Precalcino



Training Center La Nordica-Extrafame
Montecchio Precalcino



Nicht nur Zahlen:

Zu verdanken hat der Konzern La Nordica-Extrafame seine namhafte internationale Positionierung den 5 auf dem Gebiet der Provinz Vicenza verteilten Werken für die Herstellung und Materiallagerung mit einer Gesamtfläche von zirka 70.000 qm. Hier - ausschließlich in Italien - erfolgt die Produktion, die auf der ständigen technischen Weiterentwicklung basiert, um Produkte zu verbessern sowie neue, effiziente Lösungen zu bieten, die mittels des Vertriebsnetzes in über 40 Länder geliefert werden können.

Im mit sechs Themenräumen ausgestatteten Trainingcenter werden zudem Techniker und sonstige Mitarbeiter/Vertreter geschult, um allen Bedürfnissen des Endverbrauchers gerecht werden zu können.

Stabilimento di Fara Vicentino



Números pero no sólo:

el Grupo La Nordica-Extrafame ha alcanzado una prestigiosa posición internacional gracias a 5 centros de fabricación y de almacenaje de material, con un total aproximado de 70.000 m² repartidos por el territorio de Vicenza, en los que la producción rigurosamente "Made in Italy" se confía a la continua investigación técnica para la mejora y la creación de nuevas y eficaces propuestas, que a través de la red comercial pueden suministrar a más de 40 países extranjeros.

Además en el Centro de Formación, provisto de 6 aulas temáticas, los técnicos y el personal de ventas reciben una formación constante, para resolver todas las necesidades del usuario final.

Design

La cura, la fantasia, la precisione del design tipica della cultura industriale italiana sposa la filosofia del risparmio e del rispetto ambientale.

Nascono così prodotti all'avanguardia costruiti esclusivamente in Italia e riconosciuti a livello internazionale per la loro grande qualità estetica e funzionale.

L'eccellenza del made in Italy, si riflette in particolare in ogni serie dei prodotti La Nordica-Extraflame dove ergonomia, rigore formale, cura dei dettagli, fantasia e impatto ambientale zero, diventano priorità e prerogative indissolubili.



The care, imagination and design precision typical of the Italian industrial culture are combined with a philosophy of saving and respect for the environment.

The result is modern products made exclusively in Italy and recognised internationally for their high aesthetic and functional quality.

Made-in-Italy excellence is reflected in all lines of La Nordica-Extraflame products, where ergonomics, meticulous attention to style and detail, imagination and zero environmental impact become essential priorities and prerogatives.

Le soin, la fantaisie, la précision du design, typique de la culture industrielle italienne, se conjuguent avec l'économie et le respect de l'environnement.

Cela donne naissance à des appareils modernes, entièrement construits en Italie et appréciés au niveau international pour leur grande qualité esthétique et fonctionnelle.

L'excellence du Made in Italy se reflète en particulier dans chaque série des appareils La Nordica-Extraflame où ergonomie, rigueur formelle, soin des détails, fantaisie et impact environnemental zéro, deviennent des priorités et des exigences incontournables.



Die für die italienische Industriekultur typische Sorgfalt, Phantasie und Präzision stehen im Einklang mit der Philosophie der Einsparung und des Umweltschutzes.

So entstehen moderne Produkte, die ausschließlich in Italien entwickelt werden, und aufgrund ihrer hohen Qualität, was Optik und Funktion betrifft, auf internationaler Ebene Anerkennung finden.

Die Exzellenz made in Italy kommt in jeder La-Nordica-Extraflame-Produktreihe zum Ausdruck: Ergonomie, schlichte Formen, Liebe zum Detail, Phantasie und das Vermeiden von Umweltbelastungen haben absolute Priorität und sind unverzichtbare Voraussetzungen.

El cuidado, la fantasía, la precisión del diseño típicos de la cultura industrial italiana se unen a la filosofía del ahorro y del respeto por el medio ambiente.

Nacen así unos productos modernos, fabricados exclusivamente en Italia y reconocidos a nivel internacional por su gran calidad estética y funcional.

La excelencia del "made in Italy", se refleja especialmente en cada serie de los productos La Nordica-Extraflame en los que ergonomia, rigor formal, cuidado de los detalles, fantasía e impacto medioambiental cero, se convierten en una prioridad y una prerrogativa indisolubles.



Tecnologia

Technology / Technologie / Technologie / Tecnología

I prodotti La Nordica-Extraflame rappresentano le più moderne e ricercate soluzioni per il riscaldamento domestico.

Progettati, costruiti e testati esclusivamente in Italia, grazie ad accurate ricerche sul fronte costruttivo ed ecologico sono in grado di assicurare basse emissioni e minimo inquinamento nonché la miglior resa e un grande risparmio economico.

Innovazioni per una perfetta combustione della legna o del pellet, la possibilità di collegamento tra termostati e radiatori di casa, l'elettronica evoluta nei prodotti a pellet anche per effettuare controlli da remoto e gestire la potenza ottimale rispetto all'impianto termico esistente, sono solo alcuni esempi del continuo e costante sviluppo per puntare alle migliori performance.



Les appareils La Nordica-Extraflame représentent les solutions les plus modernes et les plus sophistiquées pour le chauffage domestique.

Conçus, fabriqués et testés exclusivement en Italie, grâce à des recherches constantes en matière de fabrication et de respect de l'environnement, ils offrent le meilleur rendement avec de faibles émissions polluantes, et permettent de réaliser des économies.

Des innovations pour une parfaite combustion du bois ou des granulés, la possibilité de raccorder les appareils de chauffage aux radiateurs de la maison, l'électronique évoluée dans les appareils à granulés qui permet d'effectuer des contrôles à distance et de gérer la puissance par rapport à l'installation de chauffage existante, sont quelques exemples du développement constant et continu pour garantir les meilleures performances.

La Nordica-Extraflame products are the most modern and sophisticated way to heat the home.

Designed, constructed and tested exclusively in Italy, in-depth research into constructional and environmental aspects ensures low emissions and minimum pollution, combined with top efficiency and great savings.

The constant and continuous developments aimed at improving performance include innovations for perfect combustion of wood or pellets, the possibility of connecting the thermostats to radiators and advanced electronics in pellet fired products with the possibility of remote control and optimising power according to the existing heating installation.

Die Produkte La Nordica-Extraflame repräsentieren die modernsten und ausgeklügeltsten Lösungen für die Heizung in Privatbereichen.

Sie werden ausschließlich in Italien konstruiert, hergestellt und getestet und sind dank sorgfältiger Forschungen, was bauliche Lösungen und Umweltschutz betrifft, in der Lage, geringe Emissionen und minimale Umweltbelastung sowie beste Leistungen und große Kosteneinsparung zu garantieren.

Innovationen für die perfekte Verbrennung von Holz oder Pellets, die Möglichkeit, Thermostate an die Heizkörper der Wohnung anzuschließen, die Hightech-Elektronik der Produkte mit Pelletfeuerung, die auch die Fernbedienung sowie das Management der optimalen Leistung in Bezug auf die bestehende Heizungsanlage ermöglichen, sind nur einige Beispiele für die stetige und konstante Weiterentwicklung, um beste Ergebnisse zu erzielen.

Los productos La Nordica-Extraflame representan las soluciones más modernas e investigadas para la calefacción doméstica.

Diseñados, fabricados y probados exclusivamente en Italia, gracias a unas cuidadosas investigaciones en el aspecto constructivo y ecológico pueden asegurar bajas emisiones y contaminación mínima así como el mejor rendimiento y un gran ahorro económico.

Innovaciones para una perfecta combustión de la leña o del pellet, la posibilidad de conexión entre productos térmicos y radiadores de casa, la electrónica evolucionada en los productos a base de pellet también para realizar controles a distancia y gestionar la potencia óptima respecto a la instalación térmica existente, son sólo algunos ejemplos del desarrollo continuo y constante para ir hacia las mejores prestaciones.

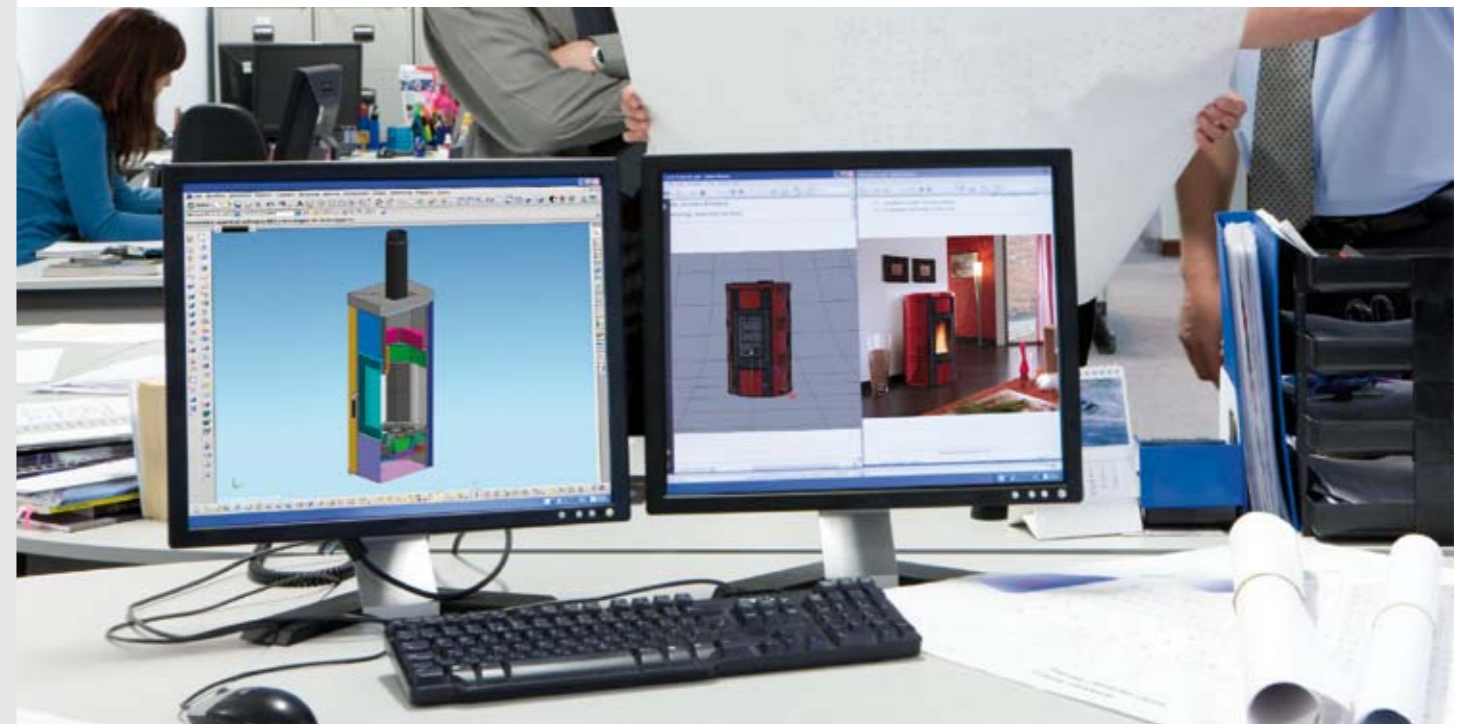

LA NORDICA-EXTRAFLAME PER AGEVOLARE LA COMPrensIONE DEI VARI PLUS, HA SINTETIZZATO LE DOTAZIONI TECNOLOGICHE DEI PROPRI PRODOTTI IN UNA SERIE DI SEMPLICI ICONE UTILI ALL'IMMEDIATA INDIVIDUAZIONE DELLA TECNOLOGIA LEGATA AL SINGOLO PRODOTTO.



Acoustic Comfort Fan:

Regola la velocità della ventilazione frontale privilegiando la silenziosità della stufa. La funzione è abilitata dall'utente ed è attiva a qualsiasi potenza.

Adjust the front fan speed by taking advantage of the stove's silence. The function is enabled by the user and is active at any power.

Règle la vitesse de la ventilation frontale en privilégiant le silence du poêle. L'utilisateur permet la fonction et elle s'active à n'importe quelle puissance.

Reguliert die Geschwindigkeit des vorderen Gebläses, wobei die Geräuschlosigkeit des Ofens bevorzugt wird. Die Funktion wird vom Bediener eingeschaltet und ist bei jeder Leistung aktiv.

Regula la velocidad de la ventilación frontal lo que hace que la estufa resulte sumamente silenciosa. La función es habilitada por el usuario y se activa a cualquier valor de potencia.



ACC Auto Clean Checkup:

Aumenta l'efficienza della combustione e la durata delle parti soggette ad usura e, nel contempo, diminuisce la pulizia ordinaria del braciere.

Increases combustion efficiency and the duration of parts subject to wear duration reducing at the same time the ordinary brazier cleaning.

Augmente le rendement de la combustion et la durée des parties sujettes à usure et, au même temps, diminue le nettoyage ordinaire du brasier.

Erhöht die Wirkungsgrad der Verbrennung und die Dauer der Verschleisssteile und, in der Zwischenzeit, verringert die gewöhnliche Reinigung der Brennschale.

Aumentar la eficiencia de combustión y la duración de partes sujetas a desgaste y, al mismo tiempo, disminuye rutina de limpieza de la parrilla.



RTC Room Temperature Control

La presenza della sonda ambiente ottimizza il comfort e porta ad una sensibile diminuzione dei consumi.

The room probe optimizes comforts and lowers noticeably the consumption.

La sonde ambiente optimise le confort et permet un déchet sensible des consommations.

Das Vorliegen der Raumsonde verbessert den Komfort und ergibt zu einer deutlichen Verringerung des Verbrauchs.

La presencia de la sonda ambiente mejora la comodidad y conduce a una disminución significativa en consumo.



CTP ChronoThermostat Program

Cronotermostato con controllo di temperatura suddiviso in quattro fasce giornaliere, per una ottimale gestione degli ambienti.

Chronothermostat provided with temperature control divided in four daily slots for an optimal rooms management.

Chrono thermostat avec contrôle de température subdivisé en quatre tranches horaires, pour une gestion optimale des milieux.

Chronothermostat mit Temperaturkontrolle in 4 Tagesabschnitte aufgeteilt, für eine optimale Betriebssystem.

Termostato programable con control de temperatura dividido en cuatro bloques de días, para la gestión óptima de los ambientes.



WIFI

WIFI = La stufa dotata di questo modulo (opzionale) può collegarsi ad una rete Internet, già presente nel locale, per dialogare con l'applicazione Extraflame "Total Control".

WIFI = The stove with this module (available on request) can connect to the home Internet system to communicate with the Extraflame "Total Control" application.

WIFI = Le poêle équipé de ce module (en option) peut être connecté à un réseau internet, déjà présent dans le local, pour dialoguer avec l'application Extraflame « Total Control ».

W-LAN = Wenn der Ofen über dieses (optionale) Modul verfügt, kann er sich mit dem (im Raum bereits vorhandenen) Internet verbinden und mit der Extraflame-Anwendung "Total Control" kommunizieren.

WIFI = La estufa equipada con este módulo (opcional) puede conectarse a una red Internet, ya presente en el local, para dialogar con la aplicación Extraflame "Total Control".



RDT Resistant Door at the Time

Le porte dei prodotti realizzate in ghisa di qualità elevata sono inalterabili nel tempo e garantiscono una costante tenuta.

The high-quality cast-iron doors are made to last and ensure perfect sealing at all times.

Les portes des produits, réalisées en fonte de qualité élevée, sont inaltérables dans le temps et garantissent une étanchéité constante.

Die Türen der Produkte aus Gusseisen gehobener Qualität verändern ihr Aussehen nicht und garantieren eine konstante Dichtheit.

Las puertas de los productos, realizadas en hierro fundido de gran calidad, mantienen sus características inalteradas durante mucho tiempo y garantizan una estanqueidad constante.



DPC Digital Pressure Control

Sistema che permette di visualizzare sul display eventuali malfunzionamenti relativi alla pressione idraulica.

System that allows to visualize on the display potential malfunctions concerning the hydraulic pressure.

Système qui permet de visualiser sur le display éventuels mal fonctionnements liés à la pression hydraulique.

Das System ermöglicht die Ablesung einer eventuellen Störung bezüglich des hydraulischen Systems.

Sistema que le permite ver en la pantalla los fallos relacionados con la presión hidráulica.



DDS Delay Stop System

Spegnimento ritardato della stufa. Delayed switch off of the appliance. Arrêt retardé du poêle.

Verzögerte Abschaltung des Ofens. Retraso de desconexión de la estufa.



KLS Keylock System

Permette di bloccare il tastierino del display per evitare l'uso improprio od accidentale dell'apparecchio (blocco tasti).

It allows to lock the display keyboard to avoid an improper or accidental use of the appliance (key lock).

Permet de bloquer les boutons du display pour éviter l'utilisation inappropriée ou accidentelle de l'appareil (bloc boutons).

Ermöglicht die Tasten-Sperre des Displays, um einen Missbrauch oder zufälligen Betrieb des Gerätes zu verhindern (Tasten-Sperre).

Permite bloquear la pantalla del teclado para evitar el uso indebido o accidental del dispositivo (bloqueo de teclas).



HRP Hard Reset Program

Ripristino dei dati iniziali di fabbrica preimpostati, in caso di errore di programmazione.

Restoration of the original factory settings in case of a programming error.

Rétablissement des paramètres initiales de l'usine, en cas d'erreur de programmation.

Wiedereinrichtung der vorher eingestellten Fabrikdateien im Fall eines Programmierungsfehlers.

Restablecimiento de los datos iniciales planteados de fábrica en caso de error de programación.



ARS Auto Re-Start

L'apparecchio si riaccende automaticamente a seguito di un black out elettrico, dopo aver effettuato il ciclo di controlli previsto.

Following a black out the appliance automatically re-starts after having carried out the scheduled auto-control.

Suite à un black out, l'appareil s'allume automatiquement après avoir terminé le cycle des contrôles prévu.

Das Gerät wird automatisch neu gestartet nach einem Stromausfall, nach Beendigung der vorgesehenen Kontroll-Zyklus.

La unidad se reiniciará automáticamente en seguida de un apagón eléctrico, después de haber llevado a cabo el ciclo de los controles previstos.



EAC Electronic Air Control

Aria primaria e secondaria bilanciate elettronicamente per una ottimale combustione ed efficienza termica.

Primary and secondary air electronically balanced for an optimal combustion and thermal efficiency.

Air primaire et secondaire équilibrées électroniquement pour une combustion et un rendement thermique optimaux.

Primär- und Sekundär Luft mit elektronischer Symmetrischer Steuerung für eine optimale Verbrennung und thermische Wirkungsgrad.

Aire primario y secundario equilibrados electrónicamente para una óptima combustión y eficiencia térmica.



CGC Clean Glass Control:

E' un sistema che tramite uno specifico percorso d'aria preriscaldata evita efficacemente la formazione di depositi sul vetro della porta fuoco.

A system of preheated air which removes any deposits from forming on the hearth door glass.

C'est un système qui grâce à un parcours spécifique d'air préchauffé évite efficacement l'encrassement de la vitre du foyer.

System, das die Schmutzablagerung am Sichtfenster des Feuerraums mittels eines spezifischen vorgeheizten Luftstroms wirksam vermeidet.

Es un sistema que a través de un específico recorrido de aire precalentado evita eficazmente la formación de depósitos sobre el cristal de la puerta del hogar.



RAP Rate Adjustment Program

In due semplici passaggi possiamo regolare la forza della ventilazione e, dove presente, della canalizzazione.

The ventilation force can be adjusted and so can the ducting, where present, in two simple steps.

En deux phases très simples, il est possible de régler la force de la ventilation et, le cas échéant, de la canalisation.

In zwei einfachen Schritten ist es möglich, die Intensität der Belüftung und, falls vorhanden, der Kanalisierung zu regeln.

En dos sencillos pasos podemos regular la fuerza de la ventilación y, cuando proceda, de la canalización.



ICT Interface Control Temperature

Il prodotto si interfaccia con i dispositivi di controllo di temperatura dell'abitazione (termostati o contatti) per ottenere la temperatura desiderata negli ambienti.

The product interfaces with room temperature control devices (thermostat or contacts) to achieve the selected temperature in every room.

L'appareil peut être raccordé aux dispositifs de contrôle de température de l'habitation (thermostats ou contacts) pour obtenir la température souhaitée dans les pièces.

Das Produkt interagiert mit den Vorrichtungen zur Temperaturkontrolle vom Haus (Thermostat und Kontakte), um die erwünschte Temperatur in den Räumen zu erhalten.

El producto se enlaza con dispositivos de control de la temperatura de la habitación (termostatos o contactos) para conseguir la temperatura deseada en los ambientes.



PLC Pellet Level Control

Regola la quantità di pellet da immettere nella camera di combustione. It controls the pellet quantity to put into the combustion room.

Règle la quantité de pellets à faire tomber dans la chambre de combustion.

Stellt die Menge der Pelletzufuhr in den Feuerraum ein.

Arregla la cantidad de pellet de introducir en el hogar.



Termostato Wireless

Il termostato wireless consente di impostare e monitorare stufe, inserti, termoprodotti e caldaie da un locale diverso rispetto a quello in cui è installato il generatore di calore.

The wireless thermostat allows to control and adjust stoves, inserts, hydro products and boiler installed in a different room.

Le thermostat sans fil permet de régler et contrôler des poêles, des inserts, des thermoproduits et chaudières qui se trouvent dans un locaux différent de ceux où l'appareil de chauffage est installé.

Der thermostat wireless ermöglicht die Einstellung und Überwachung von Pellet-Ofen, Wasserführende-Ofen und Kesseln die in einem anderem Raum installiert sind.

El termostato inalámbrico permite de regular y monitorear las estufas, insertos, termoproductos y calderas desde un lugar diferente respecto a donde ha sido instalado el generador de calor.



Kit scheda di espansione impianto

La scheda espansione impianto ottimizza il funzionamento dell'apparecchio, tramite opportune configurazioni impiantistiche, portando ad una riduzione dei consumi e garantendo una maggiore durata del prodotto.

The installation expansion board optimises functioning of the appliance by means of appropriate configurations, reducing consumption and extending the working life of the product.

La carte d'expansion installation optimise le fonctionnement de l'appareil, grâce à des configurations adaptées de l'installation, elle permet une réduction des consommations et garantit une plus grande longévité du produit.

La carte d'expansion installation optimise le fonctionnement de l'appareil, grâce à des configurations adaptées de l'installation, elle permet une réduction des consommations et garantit une plus grande longévité du produit.

Die Anlagenexpansionskarte optimiert die Betriebsweise des Geräts mittels zweckmäßiger Anlageneinstellungen, bewirkt die Reduzierung des Verbrauchs und garantiert eine längere Produkthaltbarkeit.

La ficha de expansión de la instalación optimiza el funcionamiento del aparato, mediante las oportunas configuraciones de la misma, llevando a una reducción de los consumos y garantizando una mayor duración del producto.

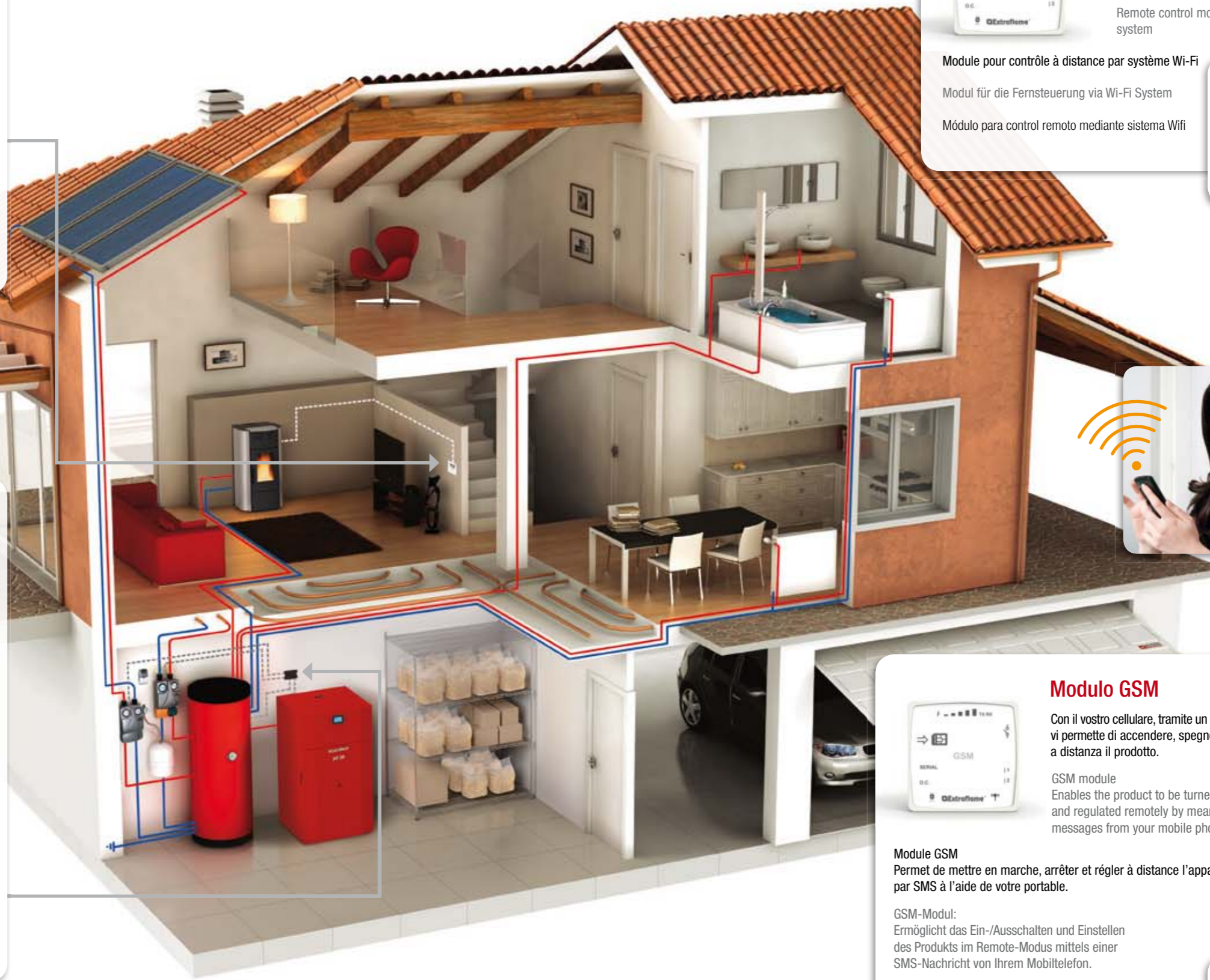

Modulo remoto Wifi

Modulo per controllo remoto tramite sistema Wifi

Remote control module via WiFi system

Module pour contrôle à distance par système Wi-Fi

Modul für die Fernsteuerung via Wi-Fi System

Módulo para control remoto mediante sistema Wifi



Modulo GSM

Con il vostro cellulare, tramite un semplice sms, vi permette di accendere, spegnere e regolare a distanza il prodotto.

GSM module Enables the product to be turned on and off and regulated remotely by means of text messages from your mobile phone.

Module GSM

Permet de mettre en marche, arrêter et régler à distance l'appareil par SMS à l'aide de votre portable.

GSM-Modul:

Ermöglicht das Ein-/Ausschalten und Einstellen des Produkts im Remote-Modus mittels einer SMS-Nachricht von Ihrem Mobiltelefon.

Módulo GSM

Permite encender, apagar y regular a distancia el producto, mediante un SMS enviado con su móvil



Foto a solo scopo dimostrativo - Picture for illustrative purposes only

* Applicazioni scaricabili per Smartphone - Downloadable applications for smartphone - Applications téléchargeables pour Smartphone - Herunterladbare App für Smartphone - Aplicaciones descargables para Smartphone.

Le Certificazioni

Certificates / Les Certifications / Zertifizierungen / Las Certificaciones



Tecnologia Applicata

Certificazioni ottenute dai più prestigiosi marchi di qualità internazionali fanno sì che l'acquisto di un prodotto La Nordica-Extraflame diventi una garanzia assoluta sia in Italia che all'estero. Vantare tali marchi significa infatti essere in grado di rispettare i rigorosi dettami di qualità generale, resa termica e il rispetto dei parametri delle

Applied Technology

When buying a La Nordica-Extraflame product in Italy or abroad, certification with the most prestigious international quality marks provides an absolute guarantee. These marks mean our products comply with the severe general quality and heat output criteria and respect the carbon monoxide emission parameters established by the

Technologie Appliquée

Les certifications et labels obtenus auprès des organismes internationaux les plus prestigieux font que l'achat d'un produit La Nordica-Extraflame devient une garantie absolue aussi bien en Italie qu'à l'étranger. Obtenir ces labels signifie en effet être en mesure de satisfaire aux exigences de qualité générale, rendement thermique et respect des taux d'émissions de monoxyde

Angewandte Technologie

Zertifizierungen der bedeutendsten internationalen Qualitätsmarken machen den Kauf eines La-Nordica-Extraflame-Produkts zu einer absolut sicheren Angelegenheit, in Italien wie auch im Ausland. Diese Zertifizierungen vorweisen zu können bedeutet, die strengen allgemeinen Vorgaben, was Qualität und Wärmeleistung betrifft, zu erfüllen sowie die von den anspruchsvollsten europäi-

Tecnologia Applicata

Las certificaciones obtenidas de las marcas de calidad de mayor prestigio hacen que la adquisición de un producto La Nordica-Extraflame, se convierta en una garantía absoluta tanto en Italia como en el extranjero. Contar con dichas marcas significa ser capaz de respetar las rigurosas disposiciones de calidad general, rendimiento térmico y respeto de los parámetros de emisión de monóxido de

emissioni di monossido di carbonio nell'atmosfera richiesti dalle più restrittive normative europee. L'ottenimento di suddetti marchi è stato raggiunto grazie a continue ricerche e controlli effettuati dai tecnici utilizzando gli strumenti più avanzati. L'ininterrotta ricerca e gli innumerevoli test garantiscono un livello di sicurezza assoluto ai prodotti.

most rigorous European standards.

The marks have been obtained thanks to constant research and testing by our technical team using the most advanced instruments.

Uninterrupted research and numerous tests guarantee the absolute safety of our products.

de carbone dans l'atmosphère, prescrites par les normes internationales les plus exigeantes. Ces labels ont été obtenus grâce à une recherche constante et à des contrôles effectués par nos techniciens à l'aide d'instruments à la pointe de la technologie. La recherche continue et les très nombreux essais garantissent un niveau de sécurité absolu de nos produits.

schen Vorschriften verlangten Parameter für die Kohlenmonoxidemissionen in die Atmosphäre einzuhalten. Die genannten Auszeichnungen wurden dank kontinuierlicher Forschungen und Prüfungen durch unsere Techniker und den Einsatz modernster Instrumente erreicht. Stetige Forschung und zahllose Tests garantieren unseren Produkten ein absolutes Sicherheitsniveau.

carbono a la atmósfera, exigidos por las normas europeas más restrictivas. El haber logrado estas marcas ha sido posible gracias a la constante investigación y a los controles realizados por los técnicos valiéndose de instrumental de vanguardia. Una investigación sin interrupción sumada a innumerables pruebas garantiza el nivel de seguridad absoluto de los productos.



EN 14785

EN 303-5

BlmSchV

Marchio di conformità alle norme Europee. Mark of conformity to European standards. Label de conformité aux normes européennes. Konformitätszeichen europäische Normen. Marca de conformidad con las normas europeas.

Norma Europea di riferimento per apparecchi per il riscaldamento di spazi residenziali alimentati a pellet di legno. European reference standard for residential space heating appliances fired by wood pellets. Norme européenne relative aux appareils de chauffage résidentiel à granulés de bois. Europäische Bezugsnorm für Raumheizer zur Verfeuerung von Holzpellets. Norma europea de referencia para aparatos para la calefacción de espacios residenciales alimentados por pellet de madera.

Norma Europea di riferimento per le caldaie a combustibile solido. European reference standard for heating boilers for solid fuels. Norme européenne relative aux chaudières à combustible solide. Europäische Bezugsnorm für Heizkessel für feste Brennstoffe. Norma Europea de referencia para calderas con combustible sólido.

Regolamento Tedesco per il contenimento delle emissioni. German regulations on controlling emissions. Règlement allemand pour la limitation des émissions. Deutsche Verordnung über die Einschränkung der Emissionen. Reglamento alemán para la reducción de las emisiones.

15a B-VG



Conformità all'art. 15° della legge costituzionale federale Austriaca sulle misure di salvaguardia ambientale. Compliance with article 15 of the Austrian federal constitutional law on environmental protection measures. Conformité à l'art. 15a de la loi constitutionnelle fédérale autrichienne sur la protection de l'environnement. Conformität gemäß § 15 des österreichischen Bundesverfassungsgesetzes über Umweltschutzmaßnahmen. Conformidad con el art. 15 de la ley constitucional federal austriaca sobre las medidas de protección medioambiental.

Certificazione di qualità dell'organismo elvetico di protezione antincendio. Quality certification from the Swiss fire protection body. Label de qualité de l'organisme helvétique de protection contre l'incendie. Qualitätszertifizierung der schweizerischen Vereinigung kantonaler Feuerversicherungen. Certificación de calidad del organismo helvético de protección contra incendios.

Certificazione di omologa norvegese. Norwegian type approval certificate. Label d'homologation norvégien. Norwegische Produktzertifizierung. Certificación de homologación noruega.

Certificazione di omologa Svedese. Swedish type approval certificate. Label d'homologation suédois. Schwedische Produktzertifizierung. Certificación de homologación sueca.



GOST

Laboratori Di Omologazione

Type Approval Laboratories / Laboratoires D'homologation / Prüfstellen / Las Certificaciones



Certificazione ente inglese per il controllo degli impianti a legna e pellet. Certificate from the English official body for the control of wood and pellet fired appliances. Label organisme anglais pour le contrôle des installations à bois et granulés. Zertifizierung der englischen Zulassungsstelle für die Prüfung von Anlagen mit Holz- und Pelletfeuerung. Certificación del ente inglés para el control de las instalaciones con leña y pellet.

Certificazione del Dipartimento per l'Inquinamento ed attività Alimentari ed Agricole Inglese. Certificate from the English Department for Environment, Food and Rural Affairs. Label du Département de l'Environnement, de l'Alimentation et des Affaires rurales britannique. Zertifizierung des britischen Ministeriums für Umwelt, Ernährung und Angelegenheiten des ländlichen Raums. Certificación del Departamento para la Contaminación y actividades alimentarias y agrícolas inglés.

Certificazione di omologa Inglese per schema sovvenzioni. British Microgeneration Certification Scheme certificate for incentive schemes. Label d'homologation anglais relatif au programme de subventions. Zulassung nach dem britischen Microgeneration Certification Scheme. Certificación de homologación inglesa para esquema subvenciones.

Certificato di conformità alle normative di sicurezza Russe. Certificate of compliance with Russian safety regulations. Label de conformité aux normes de sécurité russes. Zertifizierung der Konformität gemäß den russischen Sicherheitsnormen. Certificación de conformidad a las normas de seguridad rusas.

Ricerca e sviluppo

Research And Development / Recherche Et Développement
Forschung Und Entwicklung / Investigación Y Desarrollo



Il Dipartimento di Ricerca e Sviluppo La Nordica-Extrafame è costantemente impegnato a sviluppare, testare e migliorare le performance degli apparecchi, aggiornando costantemente le metodologie di sviluppo e la struttura operativa.

Product Lifecycle Management

È stato introdotto un nuovo sistema di lavoro collaborativo, PLM, basato su un sistema informativo il quale si interfaccia con tutte le tecnologie, i processi produttivi ed organizzativi del Gruppo.

Tale sistema permette di gestire strategicamente il ciclo di vita del prodotto dall'ideazione, allo sviluppo, al lancio sul mercato, fino ad eventuali modifiche, ottimizzando la qualità ed i tempi di realizzazione.

Ansys Cfd Flo

Il software Ansys Cfd Flo Fluid dynamics permette di valutare in anticipo ed in 3D, lo scambio termico ed il rendimento fin dalla fase progettazione di generatori più performanti e con ridotte emissioni.

Component Engine

Si tratta di un software per la gestione e creazione di cataloghi interattivi per le parti di ricambio. I vantaggi offerti da questo nuovo strumento di lavoro consistono nell'azzeramento degli errori legati alla gestione dell'ordine, riduzione del tempo di fermo macchina e riduzione generale dei tempi e costi per l'evasione dell'ordine.

The La Nordica-Extrafame R&D department is constantly committed to developing, testing and improving the performance of the company's appliances, maintaining its development methods and operational structure constantly up to date.

Product Lifecycle Management

A new collaborative work system known as PLM has been introduced, based on an information system interfacing with all the Group's technologies and production and organisational processes.

It enables the product's lifecycle to be managed strategically from conception through development and market launch to possible modifications, optimising quality and production times.

Ansys Cfd Flo

The Ansys Cfd Flo Fluid Dynamics software enables the heat exchange and efficiency of high performance low emission heat generators to be evaluated in advance and in 3D from the design phase.

Component Engine

This software manages and creates interactive spare parts catalogues. The new work tool eliminates order management errors, reduces machine down time and generally reduces the times and costs of order fulfilment.



Die Forschungs- und Entwicklungsabteilung von La Nordica-Extrafame engagiert sich stetig für die Entwicklung, Prüfung und Verbesserung der Leistungen der Geräte mit der ständigen Aktualisierung der Entwicklungsmethoden und der Betriebsabläufe.

Product-Lifecycle-Management

Eingeführt wurde ein neues kooperationsbasiertes Arbeitssystem, das Product-Lifecycle-Management oder PLM, das auf einem Informationssystem beruht, das an alle Technologien, Produktions- und Organisationsprozesse des Konzerns angebunden wird. Dieses System ermöglicht das strategische Produktlebenszyklusmanagement vom Konzept über die Entwicklung und das Inverkehrbringen bis zu etwaigen Änderungen mit der Optimierung der Qualität und der Realisierungszeiten.

Le Département Recherche et Développement La Nordica-Extrafame a pour mission constante de développer, tester et améliorer les performances des appareils, en recherchant et en mettant en œuvre de nouvelles méthodes et en réorganisant la structure opérationnelle.

Product Lifecycle Management

Le nouveau système de travail collaboratif (PLM) mis en place se base sur un système d'information qui s'interface avec toutes les technologies, les processus de production et d'organisation du Groupe.

Ce système permet de gérer stratégiquement le cycle de vie de l'appareil de la conception et développement au lancement sur le marché, jusqu'aux modifications éventuelles, en optimisant la qualité et les temps de réalisation.

Ansys Cfd Flo

Le logiciel Ansys Cfd Flo Fluid Dynamics permet d'estimer à l'avance et en 3D l'échange de chaleur et le rendement dès la conception de générateurs plus performants et moins polluants.

Component Engine

Il s'agit d'un logiciel pour la gestion et la création de catalogues interactifs pour les pièces détachées. Ce nouvel outil de travail permet d'éliminer les erreurs liées à la gestion de la commande, une réduction du temps d'arrêt de la machine et une réduction générale des délais et coûts de traitement de la commande.

Ansys Cfd Flo

Mithilfe der Software Ansys Cfd Flo Fluid dynamics können im Voraus in 3 D der Wärmetausch und der Wirkungsgrad bereits in der Konstruktionsphase der leistungsstärksten Heizsysteme mit reduzierten Emissionen bewertet werden.

Component Engine

Es handelt sich um eine Software für das Management und die Erstellung von interaktiven Ersatzteilkatalogen. Die Vorteile, die dieses neue Arbeitsmittel bietet, betreffen die Reduzierung der Fehlerquote bei der Bearbeitung einer Bestellung auf null, die Reduzierung der Maschinenstillstandszeiten und die allgemeine Reduzierung des Zeit- und Kostenaufwands zur Auftragsbearbeitung.

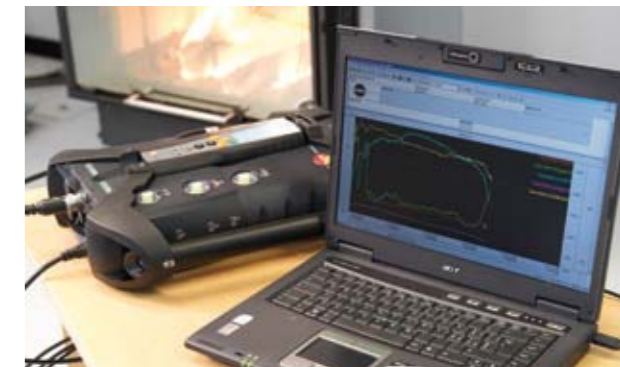

El Departamento de Investigación y Desarrollo de La Nordica-Extrafame trabaja continuamente para desarrollar, probar y mejorar las prestaciones de los aparatos, actualizando constantemente los métodos de desarrollo y la estructura operativa.

Product Lifecycle Management

Se ha introducido un nuevo sistema de trabajo de colaboración, PLM, basado en un sistema informativo que se conecta con interfaz con todas las tecnologías, los procesos productivos y organizativos del Grupo.

Dicho sistema permite gestionar estratégicamente el ciclo de vida del producto desde la concepción, el desarrollo, el lanzamiento al mercado, hasta las eventuales modificaciones, optimizando la calidad y los tiempos de realización.

Ansys Cfd Flo

El software Ansys Cfd Flo Fluid dynamics permite valorar con antelación y en 3D, el intercambio térmico y el rendimiento desde la fase de proyecto de generadores con más prestaciones y menos emisiones.

Component Engine

Se trata de un software para la gestión y la creación de catálogos interactivos para las piezas de recambio. Las ventajas que ofrece este nuevo instrumento de trabajo consisten en la puesta a cero de los errores ligados a la gestión de las órdenes, la reducción del tiempo de paro de la máquina y la reducción general de los tiempos y los costes para la ejecución de la orden.



La formazione

Training / La Formation / Schulung / La Formación

Il nostro pensiero è sempre rivolto al consumatore.

Formazione e informazione sui prodotti sono indispensabili sia per i tecnici che curano installazione e manutenzione, sia per il personale che deve indirizzare il cliente nella scelta del proprio apparecchio.

Per queste ragioni nasce il Customer Service, dipartimento dedicato alla formazione e all'aggiornamento su temi tecnici e commerciali con corsi tenuti da docenti preparati, durante tutto l'anno, presso l'apposita sede Training Center dotata di sei aggiornati laboratori interattivi e tematici.



Our thoughts always go to the consumer.

Product training and information are indispensable for both the technical team performing installation and maintenance and for those responsible for advising customers in choosing an appliance.

The company has therefore set up a Customer Services department, dedicated to providing training and refresher courses held by expert teachers on technical and commercial themes throughout the year in the special Training Center with its six interactive themed laboratories.



Nous pensons toujours au consommateur.

Formation et information sur les produits sont indispensables aussi bien pour les techniciens qui s'occupent de l'installation et de l'entretien, que pour le personnel qui doit aider le client à choisir son appareil.

C'est pourquoi nous avons créé le Customer Service, dédié à la formation et au recyclage du personnel technique et commercial, avec des cours tenus, toute l'année, par des formateurs expérimentés, au Training Center équipé de 6 laboratoires modernes interactifs et thématiques.

Wir denken stets an den Verbraucher.

Schulung und Unterrichtung über die Produkte sind sowohl für die Techniker, die mit der Installation und der Instandhaltung beauftragt sind, als auch das Personal, das den Kunden bei der Auswahl des richtigen Geräts betreut, unverzichtbar.

Aus diesem Grund wurde die Abteilung Customer Service ins Leben gerufen, die sich mit der Schulung und Weiterbildung bezüglich technischer und den Vertrieb betreffender Angelegenheiten beschäftigt und hierzu das ganze Jahr über von erfahrenen Dozenten geleitete Kurse im eigens eingerichteten Trainingcenter veranstaltet, das über sechs nach modernsten Gesichtspunkten ausgestattete interaktive Themenlabors verfügt.



Siempre pensamos en el consumidor.

La formación y la información sobre los productos son indispensables tanto para los técnicos que se encargan de la instalación y el mantenimiento, como para el personal que debe ayudar al cliente en la elección de su aparato.

Por ello nace el "Customer Service" (Servicio de Atención al Cliente), departamento dedicado a la formación y la actualización sobre temas técnicos y comerciales con cursos impartidos por docentes preparados, a lo largo de todo el año, en la propia sede del Centro de Formación provista de seis laboratorios actualizados, interactivos y temáticos.



Centro Assistenza Tecnica

Customer Services Centres / Centre Assistance Technique
Technische Kundendienststellen / Centros De Asistencia Técnica

La nostra attenzione: consumatori sempre tutelati.

Per assicurare interventi rapidi e puntuali sui prodotti, negli anni il Gruppo La Nordica-Extrafame ha realizzato e consolidato sul territorio una capillare rete di tecnici qualificati e autorizzati, costantemente formati sulle novità dei prodotti e dei servizi e in filo diretto con il "Customer Service".

Quindi non solo "assistenza tecnica" ma consulenza estesa al sistema casa La Nordica-Extrafame. Il consiglio di un Centro Assistenza è prezioso e affidabile.



Notre attention: des consommateurs toujours protégés.

Afin d'assurer des interventions rapides et ponctuelles sur les produits le Groupe La Nordica-Extrafame a constitué et consolidé, au fil des années sur le territoire italien, un réseau de techniciens qualifiés et agréés, constamment formés sur les nouveautés des produits et des services et en contact direct avec le "Customer Service".

Donc "assistance technique" mais aussi conseils pour le système maison La Nordica-Extrafame. Les conseils des Centres d'Assistance sont précieux et fiables.

Our emphasis is on constant protection for consumers.

To guarantee rapid precise service on its products, over the years the La Nordica-Extrafame Group has set up and consolidated a network covering the whole of Italy with qualified authorised technicians kept constantly up-to-date on product and service innovations and with a hot line to "Customer Service".

So not just "technical assistance", but consultancy covering the whole of the La Nordica-Extrafame system for the home. The advice of Customer Services is valuable and reliable.



Bei uns steht der Verbraucherschutz an erster Stelle.

Um schnelle und präzise Kundendienstesätze an den Produkten zu garantieren, realisierte und konsolidierte der Konzern La Nordica-Extrafame im Lauf der Jahre in Italien ein engmaschiges Netzwerk qualifizierter und autorisierter Techniker, die ständig über neue Produkte und Dienstleistungen und mit direkter Verknüpfung mit dem „Customer Service“ geschult werden.

Geboten wird daher nicht nur „technischer Kundendienst“ sondern eine Komplettberatung für das Wohnungssystem La Nordica-Extrafame. Der Rat einer Kundendienststelle ist wertvoll und zuverlässig.



Nuestra atención: consumidores siempre protegidos.

Para asegurar intervenciones rápidas y puntuales sobre los productos, con los años el Grupo La Nordica-Extrafame ha realizado y consolidado en el territorio italiano una red capilar de técnicos cualificados y autorizados, constantemente formados sobre las novedades de los productos y de los servicios y en contacto directo con el "Customer Service".

Por lo tanto no sólo "asistencia técnica" sino asesoramiento extenso al sistema casa La Nordica-Extrafame. El asesoramiento de un Centro de Asistencia es precioso y fiable.

L'ambiente

The Environment / L'environnement / Umwelt / El Medio Ambiente



Numerosi sono i vantaggi che, oggi, si possono ottenere da un miglior sfruttamento delle zone boschive.

Il bosco è una risorsa abbondante, naturale e rinnovabile che può essere utilizzata attraverso la produzione di biomasse, materiali d'origine vegetale come legna e pellet.

Con la combustione di biomasse viene rilasciata la stessa quantità di CO2 che l'albero ha assorbito durante la propria crescita, contrariamente a quanto avviene con i combustibili fossili come carbone, petrolio e gas naturale, che rilasciano il carbonio accumulato in milioni di anni in tempi brevi, provocando lo squilibrio ambientale conosciuto come "effetto serra".

La combustione e gli altri processi che scompongono la legna non vanno quindi ad aumentare la presenza di CO2 nell'aria.

Curare e gestire il bosco: una garanzia ambientale per noi ed i nostri figli.

Better exploitation of wooded areas today offers numerous advantages. Woods are an abundant, natural, renewable resource which can be utilised by producing biomass, material of plant origin such as wood and pellets.

When biomass is burnt, the same quantity of CO2 as the tree has absorbed during its growth is released, unlike with fossil fuels such as coal, petrol and natural gas which when burnt release the carbon accumulated in millions of years extremely rapidly, causing environmental imbalance known as the "greenhouse effect".

Combustion and other processes which break down the wood do not therefore increase the amount of CO2 in the air.

Taking care of and managing woodland: an environmental guarantee for you and your children.



Une meilleure exploitation des forêts présente de nombreux avantages.

La forêt est une ressource abondante, naturelle et renouvelable qui peut être utilisée à travers la production de biomasse, des matériaux d'origine végétale comme le bois et les granulés.

La combustion de la biomasse dégage une quantité de CO2 équivalente à celle absorbée par l'arbre pendant sa croissance, contrairement aux combustibles fossiles comme le charbon, le pétrole et le gaz naturel, qui dégagent le carbone accumulé pendant des millions d'années en un temps très court, et sont responsables du déséquilibre environnemental appelé "effet de serre".

La combustion et les autres processus qui décomposent le bois n'augmentent pas la présence de CO2 dans l'air.

Soigner et gérer la forêt: une garantie environnementale pour nous et nos enfants.

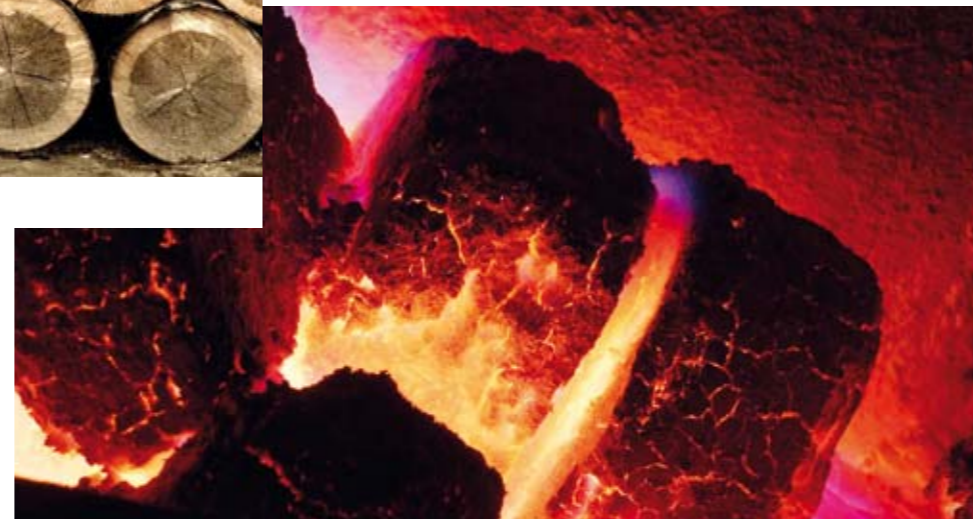

Heutzutage bietet die optimale Waldbewirtschaftung zahlreiche Vorteile. Waldgebiete stellen eine reichhaltige, natürliche und erneuerbare Ressource dar, die anhand der Erzeugung von Biomassen, d. h. Materialien pflanzlichen Ursprungs wie Holz und Pellets, genutzt werden kann.

Bei der Verbrennung von Biomassen wird dieselbe Menge an CO2 freigesetzt, die der Baum während seines Wachstums absorbiert hat, im Gegensatz zu fossilen Brennstoffen wie Kohle, Erdöl und Naturgas, die den in Millionen von Jahren angesammelten Kohlenstoff in kurzer Zeit freisetzen, was sich als „Treibhauseffekt“ auf die Umwelt auswirkt.

Die Verbrennungen und die anderen Prozesse, die zur Zersetzung von Holz führen, erhöhen daher den CO2-Gehalt in der Luft nicht.

Optimale Pflege und Bewirtschaftung von Waldflächen: eine Umweltgarantie für uns und unsere Kinder.

Muchas son las ventajas que, actualmente, se pueden obtener de una mejor explotación de las zonas boscosas.

El bosque es un recurso abundante, natural y renovable que se puede usar mediante la producción de biomasa, materiales de origen vegetal como la leña y el pellet.

Con la combustión de biomasa se libera la misma cantidad de CO2 que el árbol ha absorbido durante su propio crecimiento, al contrario de lo que ocurre con los combustibles fósiles como el carbón, el petróleo y el gas natural que liberan en poco tiempo el carbono acumulado a lo largo de millones de años, provocando el desequilibrio medioambiental conocido como "efecto invernadero".

Por lo tanto, la combustión y los otros procesos que descomponen la leña no provocan un aumento de la presencia de CO2 en el aire.

Cuidar y gestionar el bosque: una garantía medioambiental para nosotros y nuestros hijos.

Legno e Pellet: l'energia rinnovabile

Wood and pellets: renewable energy / Bois et granulés: l'énergie renouvelable

Holz und pellets: erneuerbare energie / Leña y pellet: la energía renovable



Legno e pellet, grazie ad apparecchi altamente tecnologici e dalla massima resa, si riscoprono fonti di energia in grado di rispettare il ciclo naturale che parte dalla fotosintesi clorofilliana, rilasciando nell'atmosfera terrestre solo la quantità di anidride carbonica assorbita durante il proprio sviluppo. Combustibili naturali, rinnovabili, potenzialmente inesauribili, legno e pellet rappresentano un'opportunità per non logorare ulteriormente il nostro ecosistema già provato dalle emissioni delle altre attività umane.

I prodotti de La Nordica-Extraflame che valorizzano il consumo di biomasse, oggi possono contribuire ad educare la nostra civiltà, sempre più bisognosa di energia: indiscutibili sono i punti di forza che avvalorano la scelta di utilizzare prodotti per il riscaldamento a legna o pellet poiché partecipano a creare nuove opportunità di risparmio ambientale ed energetico e migliorare il rapporto con l'ambiente.



Dank Hightech-Geräten mit maximalem Wirkungsgrad präsentieren sich Holz und Pellets als Energiequellen, die in der Lage sind, den natürlichen Zyklus zu respektieren, der bei der Chlorophyll-Photosynthese beginnt, wobei in die Erdatmosphäre nur die während des eigenen Entwicklungsprozesses absorbierte Kohlendioxidmenge freigesetzt wird.

Holz und Pellets sind natürliche, erneuerbare und potenziell unerschöpfliche natürliche Brennstoffe, die eine Gelegenheit repräsentieren, um unser bereits durch die Emissionen anderer menschlicher Tätigkeiten stark belastetes Ökosystem nicht noch mehr zu schädigen.

Die Produkte von La Nordica-Extraflame werten den Biomassenverbrauch auf und können heute dazu beitragen, unseren Lebensstil, der mit einem zunehmend höheren Energiebedarf einhergeht, zu prägen: Die Vorteile des Einsatzes von mit Holz oder Pellets befeuerten Heizgeräten sind unbestreitbar, denn es werden neue Chancen zur Reduzierung der Umweltbelastung und zur Energieeinsparung sowie zur Verbesserung des Verhältnisses zur Umwelt geschaffen.



Leña y pellet, gracias a aparatos altamente tecnológicos y del máximo rendimiento, se redescubren fuentes de energía capaces de respetar el ciclo natural que parte de la fotosíntesis clorofílica, liberando a la atmósfera terrestre únicamente la cantidad de anhídrido carbónico absorbido durante su propio desarrollo.

Combustibles naturales, renovables, potencialmente inagotables, leña y pellet representan una oportunidad para no gastar posteriormente nuestro ecosistema que ya sufre las emisiones de las otras actividades humanas.

Los productos de La Nordica-Extraflame que valorizan el consumo de biomásas, pueden contribuir actualmente a educar nuestra civilización, que siempre necesita más energía: son sin duda los puntos fuertes que apoyan a la elección de usar productos para la calefacción con leña o pellet porque contribuyen a crear nuevas oportunidades de ahorro medioambiental y energético y a mejorar la relación con el medio ambiente.

High-tech, high efficiency appliances have enabled wood and pellets to be rediscovered as energy sources respecting the natural cycle which starts from chlorophyll photosynthesis, releasing only the quantity of carbon dioxide absorbed during growth into the Earth's atmosphere.

Natural, renewable and potentially inexhaustible fuels, wood and pellets represent an opportunity to avoid further stressing our ecosystem, already under pressure from emissions caused by other activities of man.

La Nordica-Extraflame products exploiting biomass consumption to the full can today contribute to educating our civilisation, ever more hungry for energy. There are incontrovertible strong points substantiating the choice to use wood or pellet burning heating appliances, as these help create new opportunities for protecting the environment, energy saving and improving our relationship with the environment.

Bois et granulés, grâce à des appareils hautement technologiques et au rendement maximal, sont des sources d'énergie en mesure de respecter le cycle naturel à partir de la photosynthèse chlorophyllienne, en dégageant dans l'atmosphère terrestre uniquement la quantité d'anhydride carbonique absorbée pendant son développement. Combustibles naturels, renouvelables, potentiellement inépuisables, le bois et les granulés de bois contribuent à préserver notre écosystème fortement menacé par les activités humaines.

Les appareils La Nordica -Extraflame, qui valorisent la biomasse, peuvent contribuer à sensibiliser notre civilisation, dont les besoins en énergie ne cessent d'augmenter: utiliser des appareils de chauffage au bois ou à granulés présente indiscutablement des avantages car ils permettent de préserver l'environnement, d'économiser de l'énergie et d'améliorer notre relation avec l'environnement.

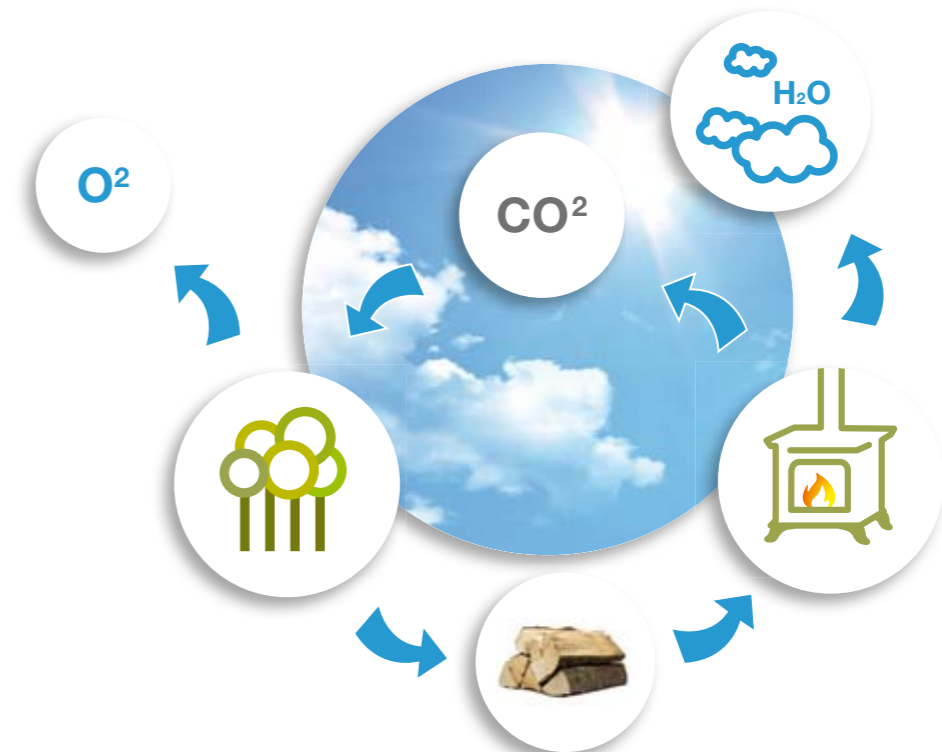

Il Risparmio

Savings / Les Économies / Einsparung / El Ahorro



Risparmio economico e rispetto dell'ambiente: grazie ad apparecchi tecnologicamente performanti, con l'utilizzo di legna e pellet per il riscaldamento domestico può essere risparmiato il 50-60% della spesa per altri combustibili.

Un vantaggio economico che permette anche di contribuire alla salvaguardia del pianeta e del futuro.

Financial savings and respect for the environment... thanks to high-tech appliances, heating your home with wood and pellets can save up to 50-60% of the cost with other fuels.

Benefits which go beyond the merely financial, enabling you to help preserve the planet and the future.



Économies et respect de l'environnement: grâce à des appareils technologiquement performants, l'utilisation de bois et granulés pour le chauffage domestique permet de faire des économies de 50 à 60% par rapport au chauffage avec d'autres combustibles.

Un avantage économique qui permet également de contribuer à préserver la planète pour les générations futures.



Kosteneinsparung und Umweltschutz: Dank leistungsstarker Hightech-Geräte können mit der Verwendung von Holz und Pellets für die Heizung im Privatbereich 50-60 % der Ausgaben für andere Brennstoffe gespart werden.

Ein Kostenvorteil, der auch zum Schutz unseres Planeten und zur Wahrung der Zukunft beiträgt.

Combustibili

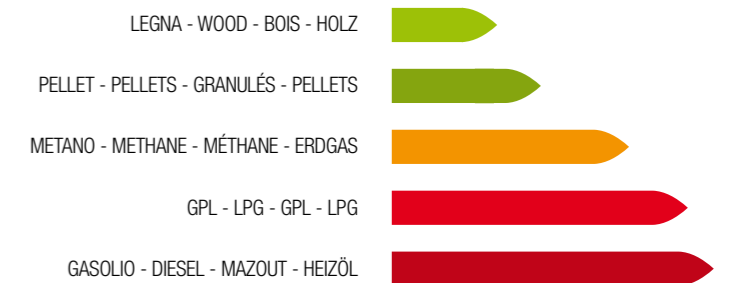

Ahorro económico y respeto del medio ambiente: gracias a aparatos tecnológicamente eficaces, con el uso de leña y pellet para la calefacción doméstica se puede ahorrar el 50-60% de lo que se gasta en otros combustibles.

Una ventaja económica que también permite contribuir a la conservación del planeta y del futuro.

I Materiali

Materials / Les Matériaux / Materialien / Los Materiales

Ghisa. La Nordica-Extraflame da sempre utilizza la migliore Ghisa per la produzione dei propri prodotti.

Grazie all' elevato coefficiente di tensione termica che permette di mantenere inalterate le forme, la ghisa è il materiale perfetto per le stufe: resistente al calore ed urti, idoneo a cedere il calore diffondendolo a lungo nell'ambiente. Inoltre è assolutamente ecologico poiché completamente riciclabile.

Per i prodotti della gamma vengono proposte la finitura smaltata, che garantisce un' estetica con durata illimitata e con minima manutenzione, o verniciata.



Cast iron. La Nordica-Extraflame has always used the best cast iron to make its products.

Thanks to its high thermal stress coefficient, cast iron maintains its shape unaltered, making it the perfect material for stoves... resistant to heat and impact and ideal for releasing the heat with prolonged diffusion in the room.

It is also completely recyclable and therefore environmentally friendly.

Products in the range are available either painted or with a long-lasting enamel finish requiring minimal maintenance.

Steel. Special steel is used in La Nordica-Extraflame products to make both thick structural elements and certain braziers where the high temperatures reached necessitate the use of material with high thermal resistance and long life to guarantee top performance.

Acciaio. Per i prodotti La Nordica-Extraflame, viene usato acciaio speciale sia per gli elementi strutturali ad alto spessore, sia per alcuni bracieri dove le alte temperature richiedono un materiale ad altissima resistenza termica e lunga durata per garantire le migliori prestazioni.



Fonte. La Nordica-Extraflame depuis toujours utilise la meilleure fonte pour la production de ses appareils.

Grâce à sa très bonne tenue en fatigue thermique qui permet à la fonte de ne pas se déformer, c'est le matériau idéal pour les poêles: résistant à la chaleur et aux chocs, pouvant transmettre la chaleur en la diffusant lentement dans la pièce.

En outre c'est un matériau totalement écologique car entièrement recyclable.

Les appareils de la gamme sont disponibles en finition émaillée pour une qualité esthétique illimitée et un entretien minimal, ou peinte.

Acier. Les éléments structurels haute épaisseur des appareils La Nordica-Extraflame sont construits en acier spécial ainsi que certains brasiers où les hautes températures exigent un matériau à très haute résistance thermique et longue durée pour garantir les meilleures performances.



Gusseisen. Seit jeher verwendet La Nordica-Extraflame das beste Gusseisen zur Herstellung seiner Produkte.

Dank des hohen Wärmespannungskoeffizienten, der die Formbeständigkeit ermöglicht, ist Gusseisen das perfekte Material für die Ofenherstellung: hitze- und stoßfest und geeignet, Wärme abzugeben und diese für lange Zeit im Raum zu verteilen.

Gusseisen ist zudem umweltfreundlich, denn es ist komplett recycelbar.

Für die Produktreihe stehen die Ausführungen emailliert (unbegrenzt beständiges Aussehen und minimaler Wartungsaufwand) oder lackiert zur Verfügung.

Stahl. Für die Produkte La Nordica-Extraflame wird ein Spezialstahl sowohl für die tragenden, sehr massiven Elemente als auch für einige Brenntöpfe verwendet, bei denen hohe Temperaturen den Einsatz eines Werkstoffs mit sehr hoher Hitzebeständigkeit und langer Haltbarkeit erfordern, um optimale Leistungen zu garantieren.

Ghisa. La Nordica-Extraflame usa desde siempre la mejor fundición para la fabricación de sus propios productos.

Gracias al alto coeficiente de tensión térmica que permite mantener inalteradas las formas, la fundición es el material perfecto para las estufas: resistente al calor y a los golpes, idónea para ceder el calor difundiéndolo durante mucho tiempo al ambiente.

Además es absolutamente ecológica ya que es totalmente reciclable.

Para los productos de la gama se proponen el acabado esmaltado, que garantiza una estética de duración ilimitada y con un mantenimiento mínimo, o barnizada.

Acero. Para los productos LaNordica-Extraflame, se usa acero especial tanto para los elementos estructurales de gran grosor, como para algunos braseros en los que las altas temperaturas exigen un material de altísima resistencia térmica y larga duración para garantizar las mejores prestaciones.

I Materiali

Materials / Les Matériaux / Materialien / Los Materiales

Vetro ceramico. Massima qualità e sicurezza sono i vantaggi delle lastre in vetro-ceramica che spingono La Nordica-Extraflame a continuare a investire nell'uso di questo materiale, ad alta resistenza termica e di estrema durata.

Rispetto al vetro normale il vetroceramico ha un coefficiente di espansione termica pari quasi a zero, così da non deformarsi per effetto del calore e rappresentare un materiale irrinunciabile per tutti i caminetti e stufe, dove trovano applicazione lastre non soltanto piane ma anche angolate, bombate o addirittura tridimensionali ed in varie dimensioni.



Nordiker™. Per la realizzazione dei refrattari La Nordica-Extraflame ha depositato Nordiker™, un materiale speciale che grazie alla propria resistenza permette di raggiungere elevate temperature di combustione.

Nordiker™ offre sicurezza di utilizzo, semplicità nella manutenzione e lunga durata. È inoltre di per sé indicatore di funzionamento, poiché il mantenimento del colore chiaro non solo esalta la luminosità della fiamma ma indica un corretto utilizzo dell'apparecchio.

La scelta di prodotti in Nordiker™ si traduce per il cliente in un migliore funzionamento, grande resa estetica e in minori emissioni.



Glass-ceramics. Glass-ceramic sheets offer top quality and safety, characteristics which have encouraged La Nordica-Extraflame to continue investing in use of this extremely durable material with high thermal resistance.

Compared to normal glass, glass-ceramics have a thermal expansion coefficient of almost zero, they do not therefore distort when heated and represent a fundamental material for all fireplaces and stoves which use not just flat sheets, but also angled, curved or even three-dimensional in various sizes.

Nordiker™. To make its refractory products, La Nordica-Extraflame has patented Nordiker™, a special highly resistant material allowing very high combustion temperatures to be reached.

Nordiker™ is safe to use, easy to maintain and extremely durable. It is also an indication of operation as preservation of the light colour not only shows off the luminosity of the flame to full advantage, but also indicates correct use of the appliance.

For customers, choosing a product made from Nordiker™ means better operation, an attractive appearance and lower emissions.

Verre céramique. Qualité et sécurité maximales sont les avantages des plaques en verre céramique qui poussent La Nordica-Extraflame à continuer à investir dans l'utilisation de ce matériau à très haute résistance thermique et durée extrême.

Par rapport au verre normal le verre céramique a un coefficient de dilation thermique égal à zéro, donc il ne se déforme pas sous l'effet de la chaleur; c'est un matériau idéal pour toutes les cheminées et poêles où les plaques de verre utilisées ne sont pas toujours planes mais irrégulières, bombés ou même tridimensionnelles et de différentes dimensions.

Glaskeramik. Spitzenqualität und Sicherheit sind die Vorteile der Glaskeramikplatten, die La Nordica-Extraflame veranlassen, in die Verwendung dieses Materials mit seiner hohen Hitzebeständigkeit und extrem langen Haltbarkeit zu investieren.

Im Vergleich zu normalem Glas besitzt Glaskeramik einen Wärmedehnungskoeffizienten fast gleich null, sodass sie sich durch Hitze nicht verformt und ein unverzichtbares Material für alle Kaminöfen und Öfen darstellt, bei denen nicht nur flache, sondern auch gewölbte Elemente und Eckplatten oder sogar dreidimensionale Elemente in verschiedenen Größen eingesetzt werden.

Nordiker™. Die feuerbeständigen Elemente bestehen aus Nordiker™, einem von La Nordica-Extraflame konzipierten und als Warenzeichen eingetragenen speziellen Material, das dank seiner Beständigkeit hohe Verbrennungstemperaturen ermöglicht.

Nordiker™ bietet sichere Verwendung, einfache Wartung und lange Haltbarkeit. Das Material liefert zudem einen Hinweis auf den Betrieb, denn wenn es hell bleibt, wird nicht nur die Leuchtkraft der Flamme zur Geltung gebracht, sondern auch angezeigt, dass das Gerät sachgemäß benutzt wird.

Produkte aus Nordiker™ gewährleisten bessere Funktionstüchtigkeit, ansprechende Optik und geringere Emissionen.



Vidrio cerámico. Máxima calidad y seguridad son las ventajas de las placas de vitrocerámica que empujan La Nordica-Extraflame a seguir invirtiendo en el uso de este material, de alta resistencia térmica y muy larga duración.

Respecto al vidrio normal la vitrocerámica posee un coeficiente de expansión térmica casi igual a cero, lo que hace que no se deforme por efecto del calor y que sea un material ineludible para todas las chimeneas y estufas, en las que hallan aplicación placas no sólo planas sino también angulosas, abombadas o totalmente tridimensionales y en varias dimensiones.

Nordiker™. Para la realización de los refractarios La Nordica-Extraflame ha depositado Nordiker™, un material especial que gracias a su propia resistencia permite alcanzar elevadas temperaturas de combustión.

Nordiker™ ofrece seguridad de uso, sencillez en el mantenimiento y larga duración. Es además un indicador de funcionamiento en sí mismo, puesto que el mantenimiento del color claro no sólo exalta la luminosidad de la llama sino que indica el uso correcto del aparato.

La elección de productos de Nordiker™ supone para el cliente un mejor funcionamiento, un gran rendimiento estético y menos emisiones.

Nordiker™. Pour la réalisation des parties réfractaires La Nordica-Extraflame a breveté Nordiker™, un matériau spécial qui grâce à sa résistance permet d'atteindre des températures de combustion élevées.

Nordiker™ offre sécurité d'utilisation, simplicité d'entretien et longévité. Sa couleur claire intensifie la luminosité de la flamme et indique aussi le bon fonctionnement de l'appareil si elle ne se modifie pas.

Le choix de produits en Nordiker™ se traduit pour le client en un meilleur fonctionnement, un excellent rendu esthétique et de faibles émissions polluantes.



La Maiolica

Qualità dei materiali
significa affidabilità e durata

Majolica

High quality materials mean
reliability and a long working life

La Faïence

Qualité des matériaux
signifie fiabilité et longévité.

Majolika-Kacheln

Qualitativ hochwertige Materialien
garantieren Zuverlässigkeit und Haltbarkeit.

La Mayólica

Calidad de los materiales
significa fiabilidad y duración



La Maiolica

2 settimane di lavorazione. La Nordica-Extraflame, nella costante ricerca della migliore qualità, ha scelto per i suoi prodotti il rivestimento in maiolica che garantisce un ottimo accumulo di calore, ceduto nell'ambiente con continuità e uniformità. La maiolica è il risultato di una lavorazione artigianale di altissima qualità. Il lungo ciclo di lavorazione (due settimane) necessario per ottenere una maiolica, pur avvalendosi dei più nuovi supporti tecnologici a garanzia di una qualità totale, deve essere eseguito completamente a mano. Il risultato è che ogni maiolica è un pezzo bellissimo, unico e irripetibile e le particolarità che si potranno riscontrare su ogni singola maiolica quali cavillature, punteggiature ed ombreggiature ne sono la garanzia.

Majolica

2 weeks production. In its constant quest to improve quality, La Nordica-Extraflame has chosen to face its products with majolica to guarantee optimum storage of the heat which is then given off evenly to the room. Majolica is the result of a top quality hand production process. Although it uses the most up-to-date technology to guarantee total quality, the lengthy production cycle (two weeks) required to obtain majolica, must be performed completely by hand. All majolica is therefore beautiful, unique and unrepeatable, as guaranteed by the details you can observe on each individual piece, such as craquelure, speckling and shading.

La Faïence

2 semaines de travail. La Nordica-Extraflame dans sa recherche constante de la meilleure qualité, a choisi pour ses produits le revêtement en faïence qui garantit une accumulation optimale de la chaleur et une diffusion uniforme et continue de celle-ci. La faïence est le résultat d'un travail artisanal de très haute qualité. Le cycle de fabrication assez long (deux semaines), bien que réalisé à l'aide des procédés technologiques les plus récents pour garantir une qualité totale, doit être exécuté entièrement à la main. Le résultat est que chaque faïence est une pièce unique et magnifique, et les craquelures, l'aspect grenelé ou ombré que présente la faïence en sont la garantie.

Die Majolika-Kachel

Eine Verarbeitungszeit von 2 Wochen. Die Majolika-Kachel ist das Ergebnis einer handwerklichen Arbeit von höchster Qualität. Der lange Verarbeitungszyklus (zwei Wochen), der für die Herstellung einer Majolika erforderlich ist, obwohl die neuesten technologischen Hilfsmittel für die Gewährleistung der vollständigen Qualität eingesetzt werden, muss komplett von Hand ausgeführt werden. Das Resultat ist, dass jede Majolika ein wunderschönes, einzigartiges und nicht wiederholbares Einzelstück darstellt. Die Besonderheiten, durch die sich jede einzelne Majolika auszeichnet, wie Haarlilien, Punktierungen und Schatten, sind die Garantie dafür.

La Mayólica

2 semanas de elaboración. La Nordica-Extraflame, en la búsqueda permanente de la mejor calidad, ha elegido para sus productos el revestimiento de mayólica que garantiza una excelente acumulación de calor, cedido al ambiente de forma continua y uniforme. La mayólica es el resultado de una elaboración artesanal de altísima calidad. El ciclo de elaboración extenso (dos semanas) necesario para lograr una mayólica realizada a mano que, si bien recurre a nuevos soportes tecnológicos, garantiza una calidad absoluta. El resultado es que hoy la mayólica es una pieza hermosa, exclusiva e irrepitible y con características que se podrán encontrar en cada pieza de mayólica como grietas, punteados y sombreados que representan su la garantía.



Produzione: le linee

Production: the lines / Production: les lignes / Produktlinien / Producción: las líneas

La produzione si svolge completamente all'interno degli stabilimenti del Gruppo, dove investimenti ingenti permettono di lavorare con impianti nuovi e tecnologicamente avanzati. La produzione industriale può contare sull'attenzione e professionalità, dalle fasi di stampaggio, piegatura, taglio fino all'assemblaggio dei semilavorati svolto in evolute ed innovative linee di montaggio.



All production takes place in the Group's factories where substantial investments enable the company to operate with new technologically advanced equipment. Production is backed by attention and professionalism, from moulding, bending and cutting to assembly of the semi-finished elements performed on highly advanced innovative assembly lines.



La production a lieu entièrement dans les usines du Groupe, où des investissements importants permettent de travailler avec des installations modernes et à la pointe de la technologie. La production industrielle peut compter sur le soin et le professionnalisme du personnel, des phases d'estampage, pliage, découpe jusqu'à l'assemblage des demi-produits sur des lignes de montage évoluées et innovantes.



Die Fertigung erfolgt ausschließlich in den konzerneigenen Werken, wo beträchtliche Investitionen die Arbeit mit neuen Hightech-Anlagen ermöglichen.

Bei der industriellen Fertigung wird großer Wert auf Sorgfalt und Professionalität gelegt: vom Umformen über das Biegen und Schneiden bis zum Zusammenbau der Halbfertigteile auf innovativen Hightech-Montageanlagen.

La producción se desarrolla completamente en las fábricas del Grupo, donde ingentes inversiones permiten trabajar con instalaciones nuevas y tecnológicamente avanzadas. La producción industrial puede contar con la atención y profesionalidad desde las fases de impresión, doblado, corte fino hasta el montaje de los semilaborados que se realiza en unas líneas de montaje evolucionadas e innovadoras.

Le famiglie dei prodotti La Nordica-Extraflame

Product families

Stufe a legna e pellet,
Caminetti e Inserti a legna e pellet,
Cucine a legna,
Termoprodotti a legna e pellet,
Caldaie a legna e pellet,
Solare termico.

Wood and pellet stoves
Wood and pellet fireplaces
Wood burning cookers
Wood and pellet thermo products
Wood and pellet boilers
Thermic solar system

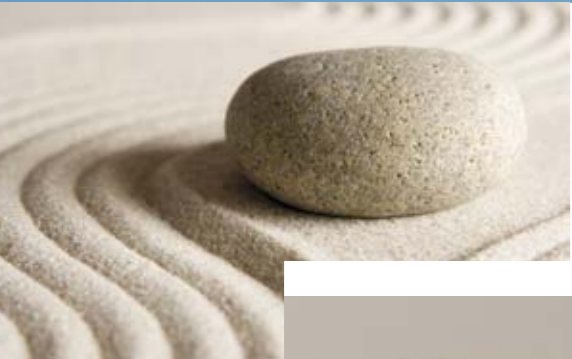
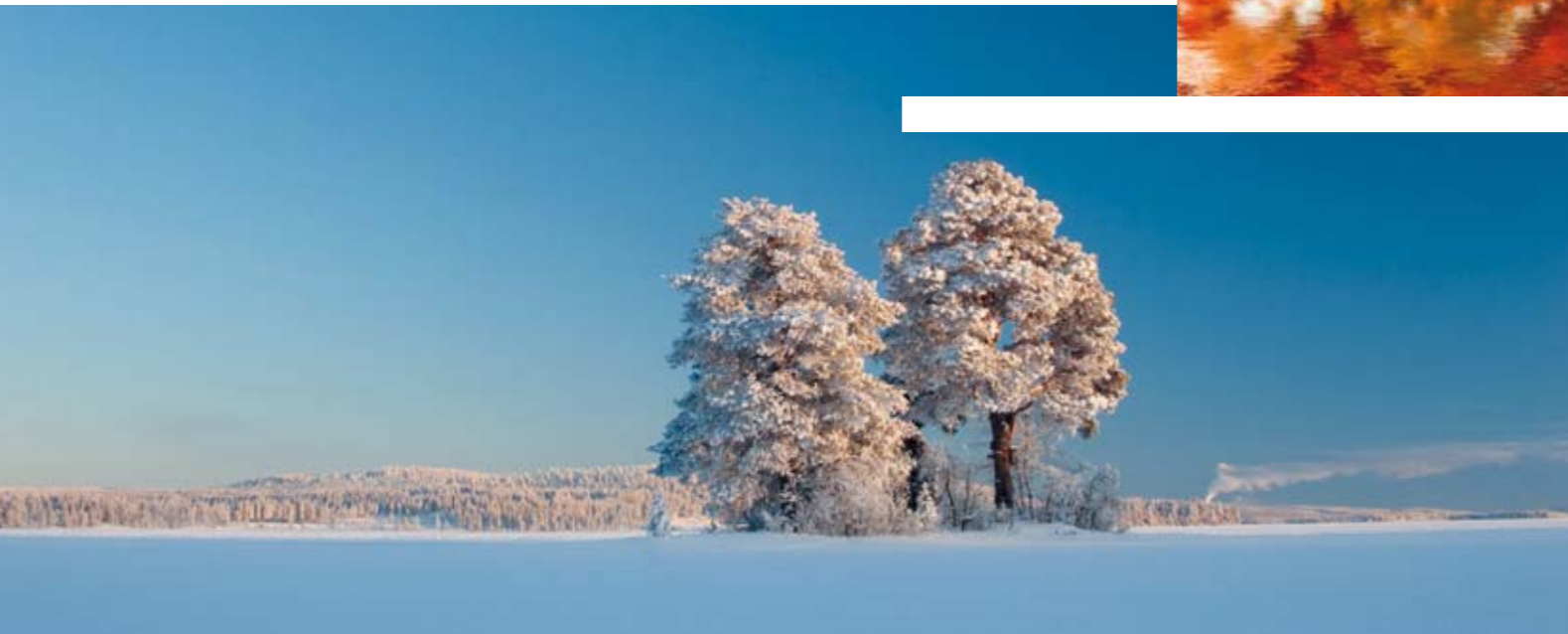

Stufe a Pellet

Pellet Stoves / Poêles à Pellet
Pelletofen / Estufas de Pellet

Extraflame, leader di mercato nel settore pellet, ha voluto esprimere con questa collezione, il meglio nel design e nella tecnologia, con una vasta gamma di prodotti per riscaldare nel benessere di un clima naturale, gli ambienti della vostra casa. Extraflame è la scelta ideale per chi vuole conciliare funzionalità, ecologia, comfort e soprattutto ...risparmio.



Extraflame, leader in the pellet field, wants to display with this collection the best in designing and technology thanks to a wide range of products for heating your house with the benefits of a natural atmosphere. Extraflame is the ideal choice for those who want to combine functionality, ecology, comforts and above all ...saving.

Extraflame, entreprise leader dans le secteur du chauffage à granulés de bois, a voulu exprimer par cette collection, le mieux dans le design et dans la technologie, par une vaste gamme de produits pour chauffer dans le bien-être d'une atmosphère naturel, les pièces de Votre maison. Extraflame, le choix idéal pour ceux qui veulent concilier fonctionnalité, écologie, confort et surtout ... économie.

Extraflame, Führende Firma im Pelletsbereich, hat mittels dieser Kollektion das Beste im Design und Technologie durch eine breite Palette von Pelletofen bewiesen, um die Räume Ihres Hauses im Wohlbefinden einer natürlichen Atmosphäre zu heizen. Extraflame, die ideale Wahl für diejenige, die Funktionalität, Umweltfreundlichkeit, Komfort und vor allem ...Sparsamkeit miteinander verbinden wollen.

Extraflame, líder en el mercado del pellet, con esta nueva colección ha querido expresar lo mejor en el diseño y en la tecnología, con una amplia gama de productos para la calefacción de los ambientes de vuestra casa, en el bienestar de un clima natural. Extraflame es la elección ideal para quien quiere conciliar funcionalidad, ecología, comodidad y sobre todo ...ahorro.





Bordeaux

Pergamena



Plus

- Rivestimento in acciaio verniciato e top in maiolica
- Ventilazione forzata
- Cassetto cenere
- Focolare in ghisa estraibile
- Termostato di sicurezza
- Termostato interno
- Predisposizione per termostato esterno (TA)
- Cronotermostato settimanale
- Telecomando

- High temperature painted steel covering and majolica top cover
- Convection fan
- Ash drawer
- Extractable cast iron hearth
- Over heating Thermostat
- Internal thermostat
- Foreseen for external thermostat (TA)
- Weekly chronothermostat
- Remote Control

- Revêtement en acier émaillé et couverture en céramique
- Ventilation air chaud
- Tiroir pour les cendres
- Foyer en fonte amovible
- Thermostat de sécurité
- Thermostat interieur
- Predisposition pour thermostat extérieur (TA)
- Chronothermostat hebdomadaire
- Télécommande

- Verkleidung aus lackiertem Stahl und Topkachel aus Majolika
- Sekundärluft
- Aschenkasten
- Ausziehbarer Feuerraum aus Gusseisen
- Sicherheitsthermostat
- Innere Thermostat
- Vorrichtung für externen Raumthermostat (potentialfreier Anschluss)
- Wochen-Zeitthermostat
- Fernbedienung

- Revestimiento en acero barnizado y cobertura en mayólica
- Ventilación forzada
- Cajón extraíble para la ceniza
- Hogar en fundición extraíble
- Termostato seguridad
- Termostato interno
- Posibilidad de conexión de termostato externo (TA)
- Cronotermostato semanal
- Mando a distancia

Technology

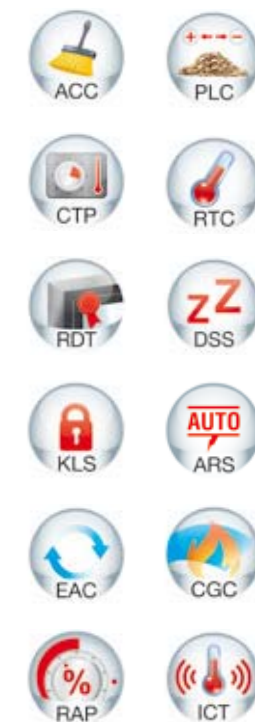

kW-M	2,8 - 5,8 kW	~11 kg	50 mm
kW-N	2,5 - 5,0 kW	96 kg	~10 Pa
%	> 87%	0,6 - 1,2 kg/h	BO* - PE*
	143 m³	W 60 - 80 W	
	L 452 x H 863 x P 493 mm	Ø 80 mm	



CONTO TERMICO

Per maggiori informazioni consultare il nostro sito:
www.lanordica-extraflame.com

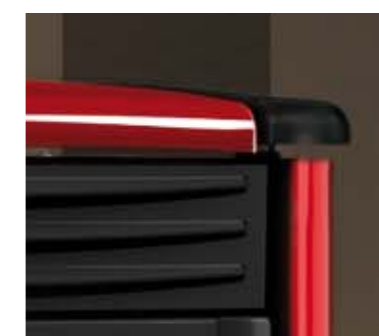



Bianco

Plus

- Rivestimento in acciaio verniciato
- Stufa ermetica
- Ventilazione forzata
- Cassetto cenere
- Focolare in ghisa estraibile
- Termostato di sicurezza
- Termostato interno
- Predisposizione per termostato esterno (TA)
- Cronotermostato settimanale
- Telecomando
- Possibilità di collegare lo scarico fumi posteriore, superiore o laterale destro
- Modulo Wifi integrato
- Candelletta in ceramica
- High temperature painted steel covering
- Room sealed stove
- Convection fan
- Ash drawer
- Extractable cast iron hearth
- Over heating Thermostat
- Internal thermostat
- Foreseen for external thermostat (TA)
- Weekly chronothermostat
- Remote Control
- Possibility of connecting rear, top or right side flue gas exhaust
- WiFi integrated module
- Ceramics glow plug
- Revêtement en acier émaillé
- Poêle étanche
- Ventilation air chaud
- Tiroir pour les cendres
- Foyer en fonte amovible
- Thermostat de sécurité
- Thermostat interieur
- Predisposition pour thermostat extérieur (TA)
- Chronothermostat hebdomadaire
- Télécommande
- Possibilité de raccorder l'évacuation des fumées à l'arrière, au-dessus ou sur le côté droit
- Module Wifi intégré
- Bougie en céramique
- Verkleidung aus lackiertem Stahl
- Raumlufunabhängiger Ofen
- Sekundärluft
- Aschenkasten
- Ausziehbarer Feuerraum aus Gusseisen
- Sicherheitsthermostat
- Innere Thermostat
- Vorrichtung für externen Raumthermostat (potentialfreier Anschluss)
- Wochen-Zeitthermostat
- Fernbedienung
- Rauchanschluss Möglichkeiten: von hinten, von oben oder seitlich rechts
- Integriertes WiFi Modul
- Keramikglühzünder
- Revestimiento en acero barnizado
- Estufa hermética
- Ventilación forzada
- Cajón extraíble para la ceniza
- Hogar en fundición extraíble
- Termostato seguridad
- Termostato interno
- Posibilidad de conexión de termostato externo (TA)
- Cronotermostato semanal
- Mando a distancia
- Posibilidad de conectar descarga de humos posterior, superior o lateral derecho
- Módulo Wifi integrado
- Bujía de cerámica



Antracite



kW-M	2,5 - 6,6 kW	~10 kg	50 mm
kW-N	2,4 - 6,0 kW	125 kg	~10 Pa
%	> 90 %	0,5 - 1,4 kg/h	AT - BI
	172 m ³	60 - 80 W	
	L 815 x H 916 x P 324 mm	80 mm	

CONTO TERMICO

Ecno e Risparmio
Rispetta l'ambiente
Per maggiori informazioni consultare il nostro sito:
www.lanordica-extraflame.com

Technology





Bianco



Nero

Plus

- Rivestimento in acciaio verniciato
- Ventilazione forzata
- Cassetto cenere
- Focolare in ghisa estraibile
- Termostato di sicurezza
- Termostato interno
- Programmatore settimanale

- High temperature painted steel covering
- Convection fan
- Ash drawer
- Extractable cast iron hearth
- Over heating Thermostat
- Internal thermostat
- Week programmer



Bordeaux

- Revêtement en acier émaillé
- Ventilation air chaud
- Tiroir pour les cendres
- Foyer en fonte amovible
- Thermostat de sécurité
- Thermostat interieur
- Programmeur de semaine

- Verkleidung aus lackiertem Stahl
- Sekundärluft
- Aschenkasten
- Ausziehbarer Feuerraum aus Gusseisen
- Sicherheitsthermostat
- Innere Thermostat
- Wochenprogrammierer



Pergamena

- Revestimiento en acero barnizado
- Ventilación forzada
- Cajón extraíble para la ceniza
- Hogar en fundición extraíble
- Termostato seguridad
- Termostato interno
- Programador semanal

kW-M 2,8 - 7,3 kW	~15 kg	50 mm
kW-N 2,4 - 6,3 kW	69 kg	~10 Pa
% > 86 %	0,6 - 1,5 kg/h	BI - BO - PE - NE
180 m ³	W 60 - 80 W	
L 456 x H 884 x P 507 mm	80 mm	



CONTO TERMICO

Per maggiori informazioni consultare il nostro sito:
www.lanordica-extraflame.com

Technology



Plus

- Rivestimento in acciaio verniciato e top in maiolica
- Ventilazione forzata
- Cassetto cenere
- Focolare in ghisa estraibile
- Termostato di sicurezza
- Termostato interno
- Programmatore settimanale
- Giusy Plus: Canalizzazione fino a 6 mt. tramite 1 uscita Ø80 posteriore (termostabile)
- Possibilità di collegare lo scarico fumi posteriore o superiore

- High temperature painted steel covering and majolica top cover
- Convection fan
- Ash drawer
- Extractable cast iron hearth
- Over heating Thermostat
- Internal thermostat
- Week programmer
- Giusy Plus: Ducting system till 6 mt. thanks to 1 rear outlet Ø80 (thermostatable)
- Possibility of connecting rear or top flue gas exhaust

- Revêtement en acier émaillé et couverture en céramique
- Ventilation air chaud
- Tiroir pour les cendres
- Foyer en fonte amovible
- Thermostat de sécurité
- Thermostat intérieur
- Programmeur de semaine
- Giusy Plus: Canalisation jusqu'à 6 mt. à travers 1 sortie postérieure Ø80 (thermostatable)
- Possibilité de raccorder l'évacuation des fumées arrière ou supérieur

- Verkleidung aus lackiertem Stahl und Topkachel aus Majolika
- Sekundärluft
- Aschenkasten
- Ausziehbarer Feuerraum aus Gusseisen
- Sicherheitsthermostat
- Innere Thermostat
- Wochenprogrammierer
- Giusy Plus: Kanalisierung bis 6 mt. durch 1 hinteren Ausgang Ø80 (durch Thermostat regelbar)
- Der Rauchabzug hinten oder oben kann angeschlossen werden

- Revestimiento en acero barnizado y cobertura en mayólica
- Ventilación forzada
- Cajón extraíble para la ceniza
- Hogar en fundición extraíble
- Termostato seguridad
- Termostato interno
- Programador semanal
- Giusy Plus: Canalización hasta 6 metros a través de una salida posterior Ø80
- Posibilidad de conectar descarga de humos posterior o superior (se puede termostatar)

Nero



Bordeaux



Pergamena



Technology



Serie Stufe a Pellet

Giusy - Giusy Plus

Ventilata Canalizzata



Bianco

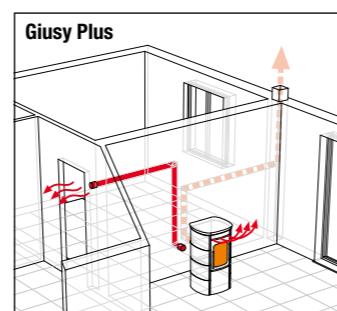

kW-M	2,7-8,1 kW / Plus 2,7-9,2 kW	~15 kg / Plus ~15 kg	50 mm
kW-N	2,4 - 7,0 kW / Plus 2,4-8,0 kW	83 kg / Plus 90 kg	~10 Pa
%	> 86 %	0,6-1,7 kg/h / Plus 0,6-1,9 kg/h	BI-BO-PE-NE / Plus BI-BO-PE
	200 m ³ / Plus 230 m ³	W	60 - 80 W / Plus 60 - 90 W
	L 498 x H 1022 x P 504 mm		80 mm



CONTO TERMICO

Per maggiori informazioni consultare il nostro sito:

www.lanordica-extraflame.com

Serie Stufe a Pellet



Plus

- Rivestimento in maiolica
- Ventilazione forzata
- Cassetto cenere
- Focolare in ghisa estraibile
- Termostato di sicurezza
- Termostato interno
- Programmatore settimanale
- Possibilità di collegare lo scarico fumi posteriore o superiore

- Majolica covering
- Convection fan
- Ash drawer
- Extractable cast iron hearth
- Over heating Thermostat
- Internal thermostat
- Week programmer
- Possibility of connecting rear or top flue gas exhaust

- Revêtement en céramique
- Ventilation air chaud
- Tiroir pour les cendres
- Foyer en fonte amovible
- Thermostat de sécurité
- Thermostat interieur
- Programmeur de semaine
- Possibilité de raccorder l'évacuation des fumées arrière ou supérieur

- Verkleidung aus Majolika
- Sekundärluft
- Aschenkasten
- Ausziehbarer Feuerraum aus Gusseisen
- Sicherheitsthermostat
- Innere Thermostat
- Wochenprogrammierer
- Der Rauchabzug hinten oder oben kann angeschlossen werden

- Revestimiento en cerámica
- Ventilación forzada
- Cajón extraíble para la ceniza
- Hogar en fundición extraíble
- Termostato seguridad
- Termostato interno
- Programador semanal
- Posibilidad de conectar descarga de humos posterior o superior



Bordeaux



kW-M	2,7 - 8,1 kW	~15 kg	50 mm
kW-N	2,4 - 7,1 kW	106 kg	~10 Pa
%	> 87 %	0,6 - 1,7 kg/h	BI - BO - PE - NE* - PT
m³	203 m³	W	60 - 80 W
L	L 502 x H 1037 x P 530 mm	Ø	80 mm

CONTO TERMICO

Per maggiori informazioni consultare il nostro sito:
www.lanordica-extraflame.com

Technology



Serie **Stufe a Pellet**

Graziosa Lux* - Graziosa Lux Plus*

Ventilata Canalizzata



Plus

- Rivestimento in maiolica
- Ventilazione forzata
- Cassetto cenere
- Focolare in ghisa estraibile
- Scambiatore di calore con sistema di pulizia manuale
- Termostato di sicurezza
- Termostato interno
- Predisposizione per termostato esterno (TA)
- Cronotermostato settimanale
- Telecomando
- Graziosa Lux Plus: canalizzazione fino a 6 metri tramite 1 uscita posteriore Ø80 (termostatabile)

- Majolica covering
- Convection fan
- Ash drawer
- Extractable cast iron hearth
- Heat exchanger with manual cleaning system
- Over heating Thermostat
- Internal thermostat
- Foreseen for external thermostat (TA)
- Weekly chronothermostat
- Remote Control
- Graziosa Lux Plus: ducting system till 6 mt. thanks to 1 rear outlet Ø80 (thermostatable)

- Revêtement en céramique
- Ventilation air chaud
- Tiroir pour les cendres
- Foyer en fonte amovible
- Echangeurs de chaleur système de nettoyage manuel
- Thermostat de sécurité
- Thermostat interieur

- Prédiposition pour thermostat extérieur (TA)
- Chronothermostat hebdomadaire
- Télécommande
- Graziosa Lux Plus: canalisation jusqu'à 6 mt. à travers 1 sortie postérieure Ø80 (thermostatable)

- Verkleidung aus Majolika
- Sekundärluft
- Aschenkasten
- Ausziehbarer Feuerraum aus Gusseisen
- Manuelle Reinigung des Wärmetauschers
- Sicherheitsthermostat
- Innere Thermostat
- Vorrichtung für externen Raumthermostat (potentialfreier Anschluss)
- Wochen-Zeitthermostat
- Fernbedienung
- Graziosa Lux Plus: kanalisierung bis 6 mt. durch 1 hinteren Ausgang Ø80 (durch Thermostat regelbar)

- Revestimiento en cerámica
- Ventilación forzada
- Cajón extraíble para la ceniza
- Hogar en fundición extraíble
- Intercambiador de calor con sistema de limpieza manual
- Termostato seguridad
- Termostato interno
- Posibilidad de conexión de termostato externo (TA)
- Cronotermostato semanal
- Mando a distancia
- Graziosa Lux Plus: canalización hasta 6 metros a través de una salida posterior Ø80 (se puede termostatizar)

Technology

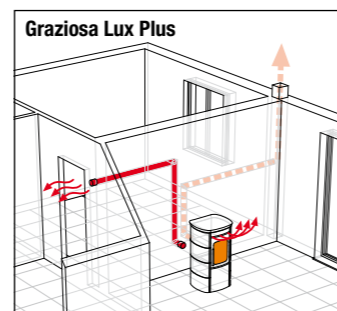

kW-M	2,8 - 8,0 kW / Plus 3,2 - 8,0 kW	~15 kg	50 mm
kW-N	2,6 - 7,0 kW / Plus 2,9 - 7,0 kW	118 kg / Plus 124 kg	~10 Pa
%	> 87%	0,6 - 1,6 kg/h	Lux: B0* Lux Plus: PE*
m³	200 m³	W 60 - 80 W / Plus 60 - 90 W	
L	L 494 x H 1036 x P 498 mm Plus L 494 x H 1036 x P 521 mm	Ø 80 mm	

CONTO TERMICO

Calore e Risparmio
Rispetta l'Ambiente

Per maggiori informazioni consultare il nostro sito:
www.lanordica-extrafiame.com

* Fino ad esaurimento scorte - While stocks last - Jusqu'à épuisement des stocks - Solange der Vorrat reicht - Hasta agotamiento stocks

Graziosa Steel* - Graziosa Steel Plus*

Ventilata

Canalizzata



Serie **Stufe a Pellet**



Bordeaux

Pergamena



Plus

- Rivestimento in acciaio verniciato e top in maiolica
- Ventilazione forzata
- Cassetto cenere
- Focolare in ghisa estraibile
- Scambiatore di calore con sistema di pulizia manuale
- Termostato di sicurezza
- Termostato interno
- Predisposizione per termostato esterno (TA)
- Cronotermostato settimanale
- Telecomando
- Graziosa Steel Plus: canalizzazione fino a 6 metri tramite 1 uscita posteriore Ø80 (termostatabile)
- High temperature painted steel covering and majolica top cover
- Convection fan
- Ash drawer
- Extractable cast iron hearth
- Heat exchanger with manual cleaning system
- Over heating Thermostat
- Internal thermostat
- Foreseen for external thermostat (TA)
- Weekly chronothermostat
- Remote Control
- Graziosa Steel Plus: ducting system till 6 mt. thanks to 1 rear outlet Ø80 (thermostatable)
- Revêtement en acier émaillé et couverture en céramique
- Ventilation air chaud
- Tiroir pour les cendres
- Foyer en fonte amovible
- Echangeurs de chaleur système de nettoyage manuel
- Thermostat de sécurité
- Thermostat interieur
- Predisposition pour thermostat extérieur (TA)
- Chronothermostat hebdomadaire
- Télécommande
- Graziosa Steel Plus: canalisation jusqu'à 6 mt. à travers 1 sortie postérieure Ø80 (thermostatable)
- Verkleidung aus lackiertem Stahl und Topkachel aus Majolika
- Sekundärluft
- Aschenkasten
- Ausziehbarer Feuerraum aus Gusseisen
- Manuelle Reinigung des Wärmetauschers
- Sicherheitsthermostat
- Innere Thermostat
- Vorrichtung für externen Raumthermostat (potentialfreier Anschluss)
- Wochen-Zeitthermostat
- Fernbedienung
- Graziosa Steel Plus: kanalisierung bis 6 mt. durch 1 hinteren Ausgang Ø80 (durch Thermostat regelbar)
- Revestimiento en acero barnizado y cobertura en mayólica
- Ventilación forzada
- Cajón extraíble para la ceniza
- Hogar en fundición extraíble
- Intercambiador de calor con sistema de limpieza manual
- Termostato seguridad
- Termostato interno
- Posibilidad de conexión de termostato externo (TA)
- Cronotermostato semanal
- Mando a distancia
- Graziosa Steel Plus: canalización hasta 6 metros a través de una salida posterior Ø80 (se puede termostatizar)

Technology

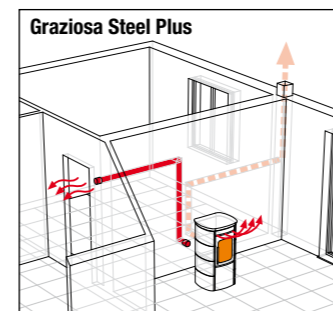

kW-M	2,8 - 8,0 kW / Plus 3,2 - 8,0 kW	~15 kg	50 mm
kW-N	2,6 - 7,0 kW / Plus 2,9 - 7,0 kW	116 kg / Plus 122 kg	~10 Pa
%	> 87%	0,6 - 1,6 kg/h	Steel: B0 - PE* Steel Plus: B0* - PE*
	200 m³	60 - 80 W / Plus 60 - 90 W	
	L 494 x H 1036 x P 498 mm Plus L 494 x H 1036 x P 521 mm	80 mm	

CONTO TERMICO

Per maggiori informazioni consultare il nostro sito:
www.lanordica-extraflame.com

Bordeaux



Plus

- Rivestimento in maiolica
- Ventilazione forzata
- Focolare in ghisa estraibile
- Scambiatore di calore con sistema di pulizia manuale
- Termostato di sicurezza
- Termostato interno
- Predisposizione per termostato esterno (TA)
- Cronotermostato settimanale
- Telecomando
- Canalizzazione fino a 6 mt. e scarico fumi tramite 1 uscita Ø80 posteriore, superiore o laterale destro
- Chronothermostat hebdomadaire
- Télécommande
- Canalisation jusqu'à 6 mt. et sortie des fumées Ø80 à travers de 1 sortie postérieure, supérieure ou latérale droite
- Verkleidung aus Majolika
- Sekundärluft
- Ausziehbarer Feuerraum aus Gusseisen
- Manuelle Reinigung des Wärmetauschers
- Sicherheitsthermostat
- Innere Thermostat
- Vorrichtung für externen Raumthermostat (potentialfreier Anschluss)
- Wochen-Zeitthermostat
- Fernbedienung
- Kanalisierung bis zu 6 mt. und Abgasrohr Ø80 durch 1 hinteren, oberen oder rechten seitlichen Ausgang
- Majolica covering
- Convection fan
- Extractable cast iron hearth
- Heat exchanger with manual cleaning system
- Over heating Thermostat
- Internal thermostat
- Foreseen for external thermostat (TA)
- Weekly chronothermostat
- Remote Control
- Ducting system till 6 mt. and smoke outlet Ø80 on the back, on the top or on the right lateral
- Revêtement en céramique
- Ventilation air chaud
- Foyer en fonte amovible
- Echangeurs de chaleur système de nettoyage manuel
- Thermostat de sécurité
- Thermostat interieur
- Predisposition pour thermostat extérieur (TA)
- Revestimiento en cerámica
- Ventilación forzada
- Hogar en fundición extraíble
- Intercambiador de calor con sistema de limpieza manual
- Termostato seguridad
- Termostato interno
- Posibilidad de conexión de termostato externo (TA)
- Cronotermostato semanal
- Mando a distancia
- Canalización hasta 6 mt. y salida de humos Ø80 a través de 1 salida posterior, superior o lateral derecha

Technology

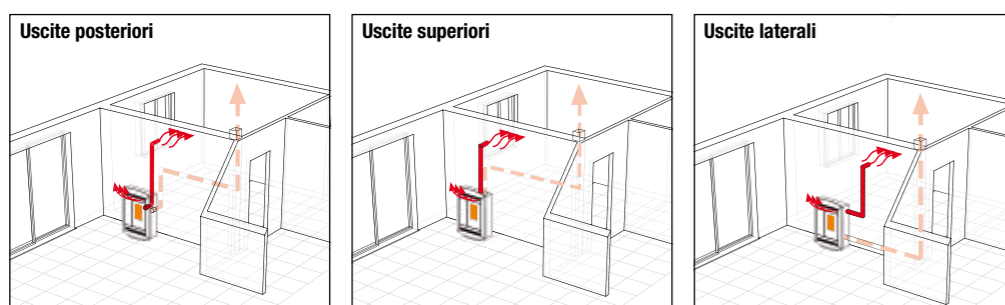

kW-M 2.6 - 8.8 kW
kW-N 2.4 - 8.0 kW
% >90%
m³ 230 m³
↓ 705 x 1057 x 297 mm

~14 kg
kg 145 kg
0.6 - 1.8 kg/h
W 60 - 80 W
Ø 80 mm

50 mm
~10 Pa
BO - BI - NE



CONTO TERMICO

Per maggiori informazioni consultare il nostro sito:

www.lanordica-extraflame.com



Bordeaux



Nero



Plus

- Rivestimento in acciaio verniciato
- Ventilazione forzata
- Focolare in ghisa estraibile
- Scambiatore di calore con sistema di pulizia manuale
- Termostato di sicurezza
- Termostato interno
- Predisposizione per termostato esterno (TA)
- Cronotermostato settimanale
- Telecomando
- Canalizzazione fino a 6 mt. e scarico fumi tramite 1 uscita Ø80 posteriore, superiore o laterale destro

- Convection fan
- Extractable cast iron hearth
- Heat exchanger with manual cleaning system
- Over heating Thermostat
- Internal thermostat
- Foreseen for external thermostat (TA)
- Ducting system up to 6m (thermostatable) and flue for fumes via 1 outlet Ø80 at the rear, on top or on the right side

- Ventilation air chaud
- Foyer en fonte amovible
- Echangeurs de chaleur système de nettoyage manuel
- Thermostat de sécurité
- Thermostat interieur

- Prédiposition pour thermostat extérieur (TA)
- Canalisation jusqu'à 6 m (thermostatable) et sortie des fumées Ø80 à travers de 1 sortie postérieure, supérieure ou latérale droite

- Sekundärluft
- Ausziehbarer Feuerraum aus Gusseisen
- Manuelle Reinigung des Wärmetauschers
- Sicherheitsthermostat
- Innere Thermostat
- Vorrichtung für externen Raumthermostat (potentialfreier Anschluss)
- Kanalisierung bis zu 6 mt. (durch Thermostat regelbar) und Rauchabzug durch 1 hinteren, oberen oder seitlichen rechten Ø80 Ausgang

- Ventilación forzada
- Hogar en fundición extraíble
- Intercambiador de calor con sistema de limpieza manual
- Termostato seguridad
- Termostato interno
- Posibilidad de conexión de termostato externo (TA)
- Canalización hasta 6 mt. y salida de humos Ø80 a través de 1 salida posterior, superior o lateral derecha (se puede termostatizar)

Technology



Bianco

kW-M 2,6 - 8,8 kW

~14 kg

5 mm

kW-N 2,4 - 8,0 kW

136 kg

~10 Pa

% > 90%

0,6 - 1,8 kg/h

BO - BI - NE

230 m³

W 60 - 80 W

L 703 x H 1078 x P 320 mm

Ø 80 mm



CONTO TERMICO

Per maggiori informazioni consultare il nostro sito:
www.lanordica-extraflame.com

Uscite posteriori

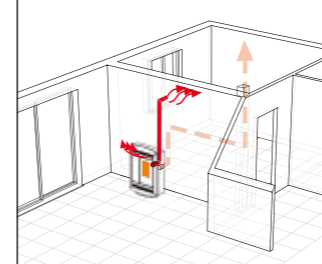

Uscite superiori

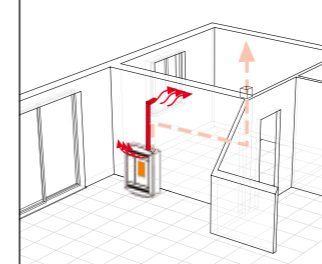

Uscite laterali

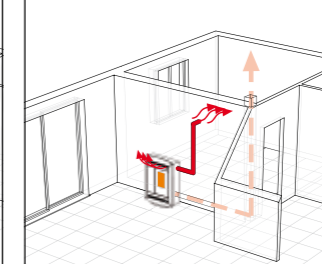

Bordeaux



Serie **Stufe a Pellet**

Sibilla - Sibilla Plus
Ventilata Canalizzata



Plus

- Rivestimento in acciaio verniciato e top in maiolica
- Stufa a Pellet con speciale vetro esterno riflettente
- Ventilazione forzata
- Cassetto cenere
- Focolare in vermiculite
- Termostato di sicurezza
- Termostato interno
- Predisposizione per termostato esterno (TA)
- Cronotermostato settimanale
- Telecomando
- Sibilla Plus: Canalizzazione fino a 6 mt. tramite 1 uscita posteriore diametro 80 (termostabile)

- High temperature painted steel covering and majolica top cover
- Stufa a Pellet con speciale vetro esterno riflettente
- Convection fan
- Ash drawer
- Vermiculite hearth
- Over heating Thermostat
- Internal thermostat
- Foreseen for external thermostat (TA)
- Weekly chronothermostat
- Remote Control
- Sibilla Plus: Ducting system up to 6m thanks to 1 rear outlet Ø80 (thermostatable)

- Revêtement en acier émaillé et couverture en céramique
- Stufa a Pellet con speciale vetro esterno riflettente
- Ventilation air chaud
- Tiroir pour les cendres
- Foyer en vermiculite
- Thermostat de sécurité
- Thermostat interieur

- Prédiposition pour thermostat extérieur (TA)
- Chronothermostat hebdomadaire
- Télécommande
- Sibilla Plus: Canalisation jusqu'à 6 m à travers 1 sortie postérieure Ø80 (thermostatable)

- Verkleidung aus lackiertem Stahl und Topkachel aus Majolika
- Stufa a Pellet con speciale vetro esterno riflettente
- Sekundärluft
- Aschenkasten
- Feuerstelle aus Vermiculit
- Sicherheitsthermostat
- Innere Thermostat
- Vorrichtung für externen Raumthermostat (potentialfreier Anschluss)
- Wochen-Zeitthermostat
- Fernbedienung
- Sibilla Plus: Kanalisierung bis 6 mt. durch 1 hinteren Ausgang Ø80 (durch Thermostat regelbar)

- Revestimiento en acero barnizado y cobertura en mayólica
- Stufa a Pellet con speciale vetro esterno riflettente
- Ventilación forzada
- Cajón extraíble para la ceniza
- Hogar de vermiculita
- Termostato seguridad
- Termostato interno
- Posibilidad de conexión de termostato externo (TA)
- Cronotermostato semanal
- Mando a distancia
- Sibilla Plus: Canalización hasta 6 metros a través de una salida posterior Ø80 (se puede termostatar)



Bianco

kW-M 2,5-9,4 kW / Plus 2,5-9,3 kW

~15 kg

50 mm

kW-N 2,4 - 8,2 kW

110 kg / Plus 120 kg

~10 Pa

% >86% - Plus 88%

0,5 - 1,9 kg/h

BO - BI

235 m³

W 60 - 80 W / Plus 60 - 90 W

L 457 x H 993 x P 573 mm
Plus L 457 x H 993 x P 578 mm

Ø 80 mm



CONTO TERMICO

Per maggiori informazioni consultare il nostro sito:
www.lanordica-extraflame.com

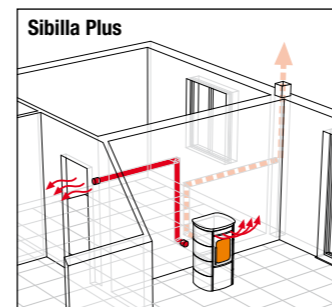

Technology

ACC	RTC	CTP	RDT	DSS	KLS	HRP
ARS	EAC	CGC	RAP	ICT	PLC	

Doroty

Serie Stufe a Pellet



Bianco



Nero

Plus

- Rivestimento in acciaio verniciato
- Ventilazione forzata
- Cassetto cenere
- Focolare in ghisa estraibile
- Scambiatore di calore con sistema di pulizia manuale
- Aspiratore dei fumi con controllo elettronico della velocità (encoder)
- Termostato di sicurezza
- Termostato interno
- Predisposizione per termostato esterno (TA)
- Cronotermostato settimanale
- Telecomando
- Scarico fumi posteriore o superiore centrale
- Raccordo a T ispezionabile per una facile pulizia
- Nuova gestione software per sistema di accensione
- Nuovo sensore di flusso brevettato (n° brevetto VI2010A000172)
- Chronothermostat hebdomadaire
- Télécommande
- Évacuation des fumées postérieure ou supérieure centrale
- Raccord en T pouvant être inspecté pour un nettoyage facile
- Nouvelle gestion logiciel pour système d'allumage
- Nouveau capteur de flux breveté (n° breveté VI2010A000172)
- Verkleidung aus lackiertem Stahl
- Sekundärluft
- Aschenkasten
- Ausziehbarer Feuerraum aus Gusseisen
- Manuelle Reinigung des Wärmetauschers
- Rauchabsaugung mit elektronischer Geschwindigkeitskontrolle (Encoder)
- Sicherheitsthermostat
- Innere Thermostat
- Vorrichtung für externen Raumthermostat (potentialfreier Anschluss)
- Wochen-Zeitthermostat
- Fernbedienung
- Rauchabzug hinten oder oben in der Mitte
- Kontrollierbares T-Stück für eine bequeme Reinigung
- Neue Software-Verwaltung für das Einschaltungssystem
- Neuer, patentierter Flusssensor (Patent Nr.VI2010A000172)
- Revestimiento en acero barnizado
- Ventilación forzada
- Cajón extraíble para la ceniza
- Hogar en fundición extraíble
- Intercambiador de calor con sistema de limpieza manual
- Aspirador de humos con control electrónico de la velocidad (codificador)
- Termostato seguridad
- Termostato interno
- Posibilidad de conexión de termostato externo (TA)
- Cronotermostato semanal
- Mando a distancia
- Descarga de humos posterior o superior central
- Racor en T inspeccionable para limpieza fácil
- Nueva gestión software para el sistema de encendido
- Nuevo sensor de flujo patentado (n° patente VI2010A000172)
- High temperature painted steel covering
- Convection fan
- Ash drawer
- Extractable cast iron hearth
- Heat exchanger with manual cleaning system
- Fume extractor with electronic speed control (encoder)
- Over heating Thermostat
- Internal thermostat
- Foreseen for external thermostat (TA)
- Weekly chronothermostat
- Remote Control
- Rear or central upper smoke discharge
- Readily serviceable T fitting for easy cleaning
- New management software for the ignition system
- New patented flow sensor (patent no. VI2010A000172)
- Revêtement en acier émaillé
- Ventilation air chaud
- Tiroir pour les cendres
- Foyer en fonte amovible
- Echangeurs de chaleur système de nettoyage manuel
- Aspirateur des fumées avec contrôle électronique de la vitesse (encodeur)
- Thermostat de sécurité
- Thermostat interieur
- Predisposition pour thermostat extérieur (TA)

Technology



kw-M 3,3 - 9,6 kW	~19 kg	50 mm
kw-N 3,1 - 9,0 kW	143 kg	~10 Pa
% > 93%	0,7 - 2,0 kg/h	BI - NE
258 m³	W 60 - 80 W	
L 570 x H 1210 x P 568 mm	Ø 80 mm	



CONTO TERMICO

Per maggiori informazioni consultare il nostro sito:
www.lanordica-extraflame.com



Ghisa Smaltata

Plus

- Rivestimento in ghisa smaltata
- Ventilazione forzata
- Focolare in ghisa estraibile
- Scambiatore di calore con sistema di pulizia manuale
- Termostato di sicurezza
- Termostato interno
- Predisposizione per termostato esterno (TA)
- Cronotermostato settimanale
- Telecomando
- Verkleidung aus emailliertem Gusseisen
- Sekundärluft
- Ausziehbarer Feuerraum aus Gusseisen
- Manuelle Reinigung des Wärmetauschers
- Sicherheitsthermostat
- Innere Thermostat
- Vorrichtung für externen Raumthermostat (potentialfreier Anschluss)
- Wochen-Zeitthermostat
- Fernbedienung
- Covering of enameled cast iron
- Convection fan
- Extractable cast iron hearth
- Heat exchanger with manual cleaning system
- Over heating Thermostat
- Internal thermostat
- Foreseen for external thermostat (TA)
- Weekly chronothermostat
- Remote Control
- Revestimiento en hierro fundido esmaltado
- Ventilación forzada
- Hogar en fundición extraíble
- Intercambiador de calor con sistema de limpieza manual
- Termostato seguridad
- Termostato interno
- Posibilidad de conexión de termostato externo (TA)
- Cronotermostato semanal
- Mando a distancia
- Revêtement en fonte emailée
- Ventilation air chaud
- Foyer en fonte amovible
- Echangeurs de chaleur système de nettoyage manuel
- Thermostat de sécurité
- Thermostat interieur
- Prédiposition pour thermostat extérieur (TA)
- Chronothermostat hebdomadaire
- Télécommande

Technology

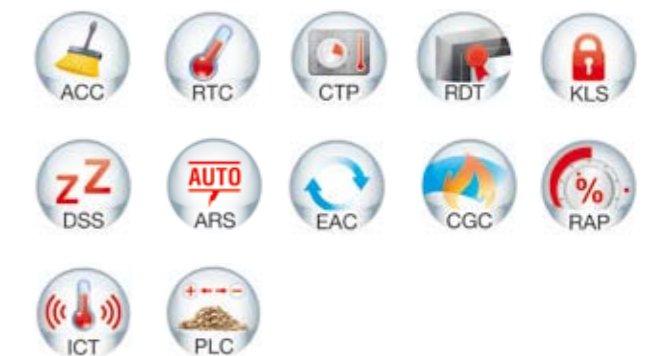

kW-M	3,8 - 10,0 kW	~15 kg	50 mm
kW-N	3,5 - 8,7 kW	131 kg	~10 Pa
%	> 88%	0,8 - 2,0 kg/h	NE
	250 m ³	80 - 100 W	
	L 610 x H 739 x P 644 mm	80 mm	



CONTO TERMICO

Per maggiori informazioni consultare il nostro sito:
www.lanordica-extraflame.com



Viviana - Viviana Plus

Ventilata
Canalizzata



Serie **Stufe a Pellet**

Bordeaux



Nero



Pergamena

Plus

- Rivestimento in acciaio verniciato e top in maiolica
- Ventilazione forzata
- Cassetto cenere
- Focolare in ghisa estraibile
- Scambiatore di calore con sistema di pulizia manuale
- Termostato di sicurezza
- Termostato interno
- Programmatore settimanale
- Viviana Plus: canalizzazione fino a 6 metri tramite 1 uscita posteriore Ø80 (termostabile)
- High temperature painted steel covering and majolica top cover
- Convection fan
- Ash drawer
- Extractable cast iron hearth
- Heat exchanger with manual cleaning system
- Over heating Thermostat
- Internal thermostat
- Week programmer
- Viviana Plus: ducting system till 6 mt. thanks to 1 rear outlet Ø80 (thermostable)
- Revêtement en acier émaillé et couverture en céramique
- Ventilation air chaud
- Tiroir pour les cendres
- Foyer en fonte amovible
- Echangeurs de chaleur système de nettoyage manuel
- Thermostat de sécurité
- Thermostat intérieur
- Programmateur de semaine
- Viviana Plus: canalisation jusqu'à 6 mt. à travers 1 sortie postérieure Ø80 (thermostable)
- Verkleidung aus lackiertem Stahl und Topkachel aus Majolika
- Sekundärluft
- Aschenkasten
- Ausziehbarer Feuerraum aus Gusseisen
- Manuelle Reinigung des Wärmetauschers
- Sicherheitsthermostat
- Innere Thermostat
- Wochenprogrammierer
- Viviana Plus: kanalisierung bis 6 mt. durch 1 hinteren Ausgang Ø80 (durch Thermostat regelbar)
- Revestimiento en acero barnizado y cobertura en mayólica
- Ventilación forzada
- Cajón extraíble para la ceniza
- Hogar en fundición extraíble
- Intercambiador de calor con sistema de limpieza manual
- Termostato seguridad
- Termostato interno
- Programador semanal
- Viviana Plus: canalización hasta 6 metros a través de una salida posterior Ø80 (se puede termostatizar)

kW-M	3,3 - 11,4 kW / Plus 3,4 - 11,1 kW	~18 kg	50 mm
kW-N	3,1 - 10,3 kW / Plus 3,3 - 10,2 kW	118 kg / Plus 126 kg	~10 Pa
%	> 90% / Plus > 91%	0,7 - 2,3 kg/h / Plus 0,7 - 2,3 kg/h	B0 - PE - NE
m³	295 m³ / Plus 292 m³	60 - 80 W / Plus 60 - 90 W	
L	525 x H 1054 x P 579 mm	80 mm	
Plus L	525 x H 1054 x P 591 mm		



CONTO TERMICO

Per maggiori informazioni consultare il nostro sito:
www.lanordica-extraflame.com

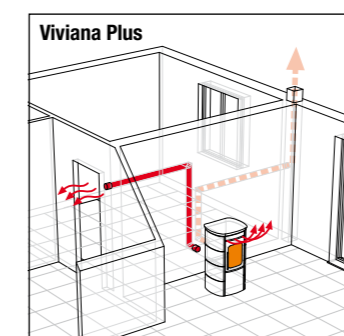

Technology





Avorio



Plus

- Rivestimento in maiolica
- Ventilazione forzata
- Cassetto cenere
- Focolare in ghisa estraibile
- Scambiatore di calore con sistema di pulizia manuale
- Termostato di sicurezza
- Termostato interno
- Cronotermostato settimanale
- Telecomando
- Novella Plus: Canalizzazione fino a 8 mt tramite 1 uscita Ø80 posteriore (termostabile)

- Majolica covering
- Convection fan
- Ash drawer
- Extractable cast iron hearth
- Heat exchanger with manual cleaning system
- Over heating Thermostat
- Internal thermostat
- Weekly chronothermostat
- Remote Control
- Novella Plus: Ducting system till 8 mt. thanks to 1 rear outlet Ø80 (thermostatable)

- Revêtement en céramique
- Ventilation air chaud
- Tiroir pour les cendres
- Foyer en fonte amovible
- Echangeurs de chaleur système de nettoyage manuel
- Thermostat de sécurité
- Thermostat interieur
- Chronothermostat hebdomadaire
- Télécommande
- Novella Plus: Canalisation jusqu'à 8 mt. à travers 1 sortie postérieure Ø80 (thermostatable)

- Verkleidung aus Majolika
- Sekundärluft
- Aschenkasten
- Ausziehbarer Feuerraum aus Gusseisen
- Manuelle Reinigung des Wärmetauschers
- Sicherheitsthermostat
- Innere Thermostat
- Wochen-Zeitthermostat
- Fernbedienung
- Novella Plus: Kanalisierung bis 8 mt. durch 1 hinteren Ausgang Ø80 (durch Thermostat regelbar)

- Revestimiento en cerámica
- Ventilación forzada
- Cajón extraíble para la ceniza
- Hogar en fundición extraíble
- Intercambiador de calor con sistema de limpieza manual
- Termostato seguridad
- Termostato interno
- Cronotermostato semanal
- Mando a distancia
- Novella Plus: Canalización hasta 8 metros a través de una salida posterior Ø80 (se puede termostatar)

Technology



Bordeaux

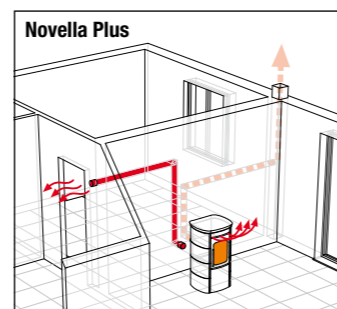

kW-M	3,3-11,4 kW / Plus 3,4 -11,1 kW	~18 kg	50 mm
kW-N	3,1-10,3 kW / Plus 3,3 -10,2 kW	146 kg / Plus 152 kg	~10 Pa
%	> 90% / Plus > 91%	0,7 - 2,3 kg/h	B0 - AV
	295 m ³ / Plus 292 m ³	60 - 80 W / Plus 60 - 90 W	
	L 550 x H 1060 x P 583 mm	Ø 80 mm	



CONTO TERMICO

Per maggiori informazioni consultare il nostro sito:
www.lanordica-extraflame.com

Irma - Irma Plus

Ventilata

Canalizzata



Serie **Stufe a Pellet**



Bordeaux

Plus

- Rivestimento in maiolica o pietra naturale
- Ventilazione forzata
- Cassetto cenere
- Focolare in ghisa estraibile
- Scambiatore di calore con sistema di pulizia manuale
- Aspiratore dei fumi con controllo elettronico della velocità (encoder)
- Termostato di sicurezza
- Termostato interno
- Predisposizione per termostato esterno (TA)
- Cronotermostato settimanale
- Telecomando
- Scarico fumi posteriore o superiore
- Raccordo a T ispezionabile per una facile pulizia
- Nuova gestione software per sistema di accensione
- Nuovo sensore di flusso brevettato (n° brevetto VI2010A000172)
- Irma Plus: canalizzazione fino a 6 metri tramite 1 uscita posteriore Ø80 (termostabile)

- external facing in majolica or in natural stone
- Convection fan
- Ash drawer
- Extractable cast iron hearth
- Heat exchanger with manual cleaning system
- Fume extractor with electronic speed control (encoder)
- Over heating Thermostat
- Internal thermostat
- Foreseen for external thermostat (TA)
- Weekly chronothermostat
- Remote Control
- Rear or upper smoke discharge
- Readily serviceable T fitting for easy cleaning
- New management software for the ignition system
- New patented flow sensor (patent no. VI2010A000172)
- Irma Plus: ducting system till 6 mt. thanks to 1 rear outlet Ø80 (thermostable)

- Revêtement en faïence ou en pierre
- Ventilation air chaud
- Tiroir pour les cendres
- Foyer en fonte amovible
- Echangeurs de chaleur système de

Pergamena



- nettoyage manuel
- Aspirateur des fumées avec contrôle électronique de la vitesse (encodeur)
- Thermostat de sécurité
- Thermostat intérieur
- Prédisposition pour thermostat extérieur (TA)
- Chronothermostat hebdomadaire
- Télécommande
- Évacuation des fumées postérieure ou supérieure
- Raccord en T pouvant être inspecté pour un nettoyage facile
- Nouvelle gestion logiciel pour système d'allumage
- Nouveau capteur de flux breveté (n° breveté VI2010A000172)
- Irma Plus: canalisation jusqu'à 6 mt. à travers 1 sortie postérieure Ø80 (thermostable)

- Verkleidung aus Majolika oder Naturstein
- Sekundärluft
- Aschenkasten
- Ausziehbarer Feuerraum aus Gusseisen
- Manuelle Reinigung des Wärmetauschers
- Rauchabsaugung mit elektronischer Geschwindigkeitskontrolle (Encoder)
- Sicherheitsthermostat
- Innere Thermostat
- Vorrichtung für externen Raumthermostat (potentialfreier Anschluss)
- Wochen-Zeitthermostat
- Fernbedienung

Pietra Naturale



- Rauchabzug hinten oder oben
- Kontrollierbares T-Stück für eine bequeme Reinigung
- Neue Software-Verwaltung für das Einschaltungssystem
- Neuer, patentierter Flusssensor (Patent Nr.VI2010A000172)
- Irma Plus: kanalisierung bis 6 mt. durch 1 hinteren Ausgang Ø80 (durch Thermostat regelbar)

- Revestimiento de mayólica o piedra natural
- Ventilación forzada
- Cajón extraíble para la ceniza
- Hogar en fundición extraíble
- Intercambiador de calor con sistema de limpieza manual
- Aspirador de humos con control electrónico de la velocidad (codificador)
- Termostato seguridad
- Termostato interno
- Posibilidad de conexión de termostato externo (TA)
- Cronotermostato semanal
- Mando a distancia
- Descarga de humos posterior o superior
- Racor en T inspeccionable para limpieza fácil
- Nueva gestión software para el sistema de encendido
- Nuevo sensor de flujo patentado (n° patente VI2010A000172)
- Irma Plus: canalización hasta 6 metros a través de una salida posterior Ø80 (se puede termostatizar)

Technology



kW-M 3,3 - 11,4 kW / Plus 3,4 - 11,1 kW

kW-N 3,1 - 10,3 kW / Plus 3,3 - 10,2 kW

% > 90% / Plus > 91%

295 m³ / Plus 292 m³

L 559 x H 1100 x P 576 mm
Plus L 559 x H 1100 x P 589 mm

~15 kg

BO/PE 158 kg - PT 174 kg
Plus BO/PE 162 kg - PT 178 kg

0,7 - 2,3 kg/h

W 60 - 80 W / Plus 60 - 90 W

Ø 80 mm

50 mm

~10 Pa

BO - PE - PT

CONTO TERMICO

Per maggiori informazioni consultare il nostro sito:
www.lanordica-extraflame.com

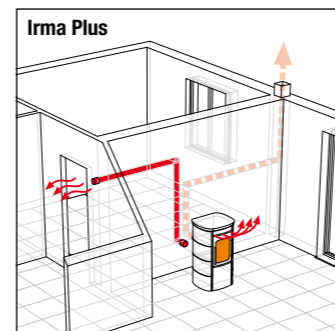

Souvenir Steel

Canalizzata



Serie Stufe a Pellet

Bordeaux



Plus

- Rivestimento in acciaio verniciato
- Ventilazione forzata
- Focolare in ghisa estraibile
- Scambiatore di calore con sistema di pulizia manuale
- Termostato di sicurezza
- Termostato interno
- Predisposizione per termostato esterno (TA)
- Cronotermostato settimanale
- Telecomando
- Canalizzazione fino a 6 mt. e scarico fumi tramite 1 uscita Ø80 posteriore, superiore o laterale destro
- Chronothermostat hebdomadaire
- Télécommande
- Canalisation jusqu'à 6 mt. et sortie des fumées Ø80 à travers de 1 sortie postérieure, supérieure ou latérale droite
- Verkleidung aus lackiertem Stahl
- Sekundärluft
- Ausziehbarer Feuerraum aus Gusseisen
- Manuelle Reinigung des Wärmetauschers
- Sicherheitsthermostat
- Innere Thermostat
- Vorrichtung für externen Raumthermostat (potentialfreier Anschluss)
- Wochen-Zeitthermostat
- Fernbedienung
- Kanalisierung bis zu 6 mt. und Abgasrohr Ø80 durch 1 hinteren, oberen oder rechten seitlichen Ausgang
- High temperature painted steel covering
- Convection fan
- Extractable cast iron hearth
- Heat exchanger with manual cleaning system
- Over heating Thermostat
- Internal thermostat
- Foreseen for external thermostat (TA)
- Weekly chronothermostat
- Remote Control
- Ducting system till 6 mt. and smoke outlet Ø80 on the back, on the top or on the right lateral
- Revêtement en acier émaillé
- Ventilation air chaud
- Foyer en fonte amovible
- Echangeurs de chaleur système de nettoyage manuel
- Thermostat de sécurité
- Thermostat interieur
- Predisposition pour thermostat extérieur (TA)
- Revestimiento en acero barnizado
- Ventilación forzada
- Hogar en fundición extraíble
- Intercambiador de calor con sistema de limpieza manual
- Termostato seguridad
- Termostato interno
- Posibilidad de conexión de termostato externo (TA)
- Cronotermostato semanal
- Mando a distancia
- Canalización hasta 6 mt. y salida de humos Ø80 a través de 1 salida posterior, superior o lateral derecha

Bianco



Nero



Technology

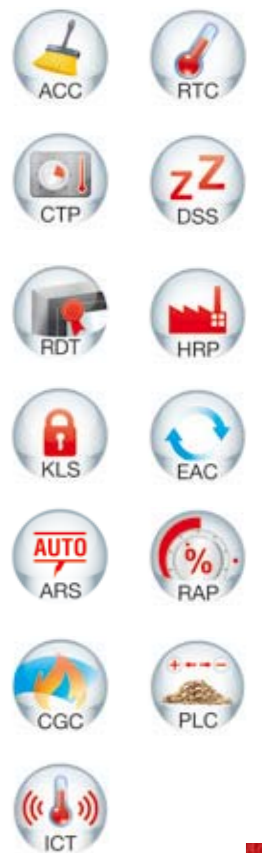

kW-M	4,0 - 11,4 kW	~18 kg	50 mm
kW-N	3,7 - 10,2 kW	139 kg	~10 Pa
%	> 90%	0,8 - 2,3 kg/h	BO - BI - NE
🏠	292 m³	W	60 - 70 W
↓	L 821 x H 1122 x P 296 mm	Ø	80 mm



CONTO TERMICO

Per maggiori informazioni consultare il nostro sito:
www.lanordica-extraflame.com

Uscite posteriori

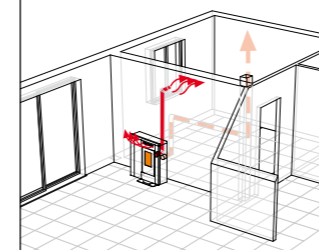

Uscite superiori

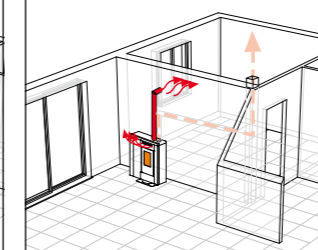

Uscite laterali

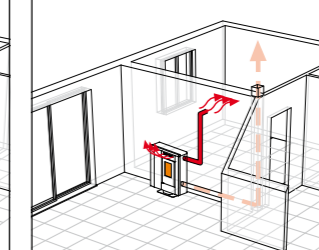

Souvenir Lux

Canalizzata



Serie Stufe a Pellet



Bianco



Bordeaux



Nero



Pietra Naturale

Plus

- Rivestimento in acciaio verniciato e maiolica o pietra naturale
- Ventilazione forzata
- Focolare in ghisa estraibile
- Scambiatore di calore con sistema di pulizia manuale
- Termostato di sicurezza
- Termostato interno
- Predisposizione per termostato esterno (TA)
- Cronotermostato settimanale
- Telecomando
- Canalizzazione fino a 6 mt. e scarico fumi tramite 1 uscita Ø80 posteriore, superiore o laterale destro
- Chronothermostat hebdomadaire
- Télécommande
- Canalisation jusqu'à 6 mt. et sortie des fumées Ø80 à travers de 1 sortie postérieure, supérieure ou latérale droite
- Verkleidung aus lackiertem Stahl und Majolika oder Naturstein
- Sekundärluft
- Ausziehbarer Feuerraum aus Gusseisen
- Manuelle Reinigung des Wärmetauschers
- Sicherheitsthermostat
- Innere Thermostat
- Vorrichtung für externen Raumthermostat (potentialfreier Anschluss)
- Wochen-Zeitthermostat
- Fernbedienung
- Kanalisierung bis zu 6 mt. und Abgasrohr Ø80 durch 1 hinteren, oberen oder rechten seitlichen Ausgang
- Revestimiento en acero barnizado y mayólica o piedra natural
- Ventilación forzada
- Hogar en fundición extraíble
- Intercambiador de calor con sistema de limpieza manual
- Termostato seguridad
- Termostato interno
- Posibilidad de conexión de termostato externo (TA)
- Cronotermostato semanal
- Mando a distancia
- Canalización hasta 6 mt. y salida de humos Ø80 a través de 1 salida posterior, superior o lateral derecha
- Revêtement en acier émaillé et céramique ou en pierre
- Ventilation air chaud
- Foyer en fonte amovible
- Echangeurs de chaleur système de nettoyage manuel
- Thermostat de sécurité
- Thermostat interieur
- Predisposition pour thermostat extérieur (TA)

Technology

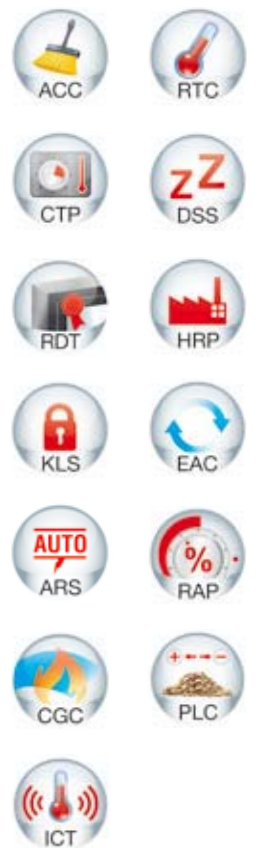

kW-M	4,0 - 11,4 kW	~18 kg	50 mm
kW-N	3,7 - 10,2 kW	147 kg Ceramica 154 kg Pietra Naturale	~10 Pa
%	> 90%	0,8 - 2,3 kg/h	BO - BI - NE - PT
m³	292 m³	W	60 - 70 W
L x H x P	813 x 1162 x 297 mm	Ø	80 mm



CONTO TERMICO

Per maggiori informazioni consultare il nostro sito:
www.lanordica-extraflame.com

Uscite posteriori

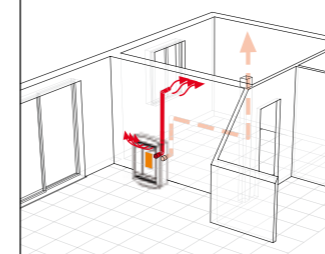

Uscite superiori

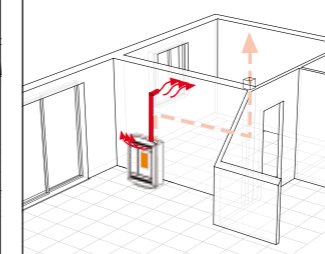

Uscite laterali

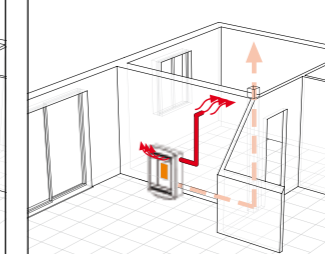

Serie **Stufe a Pellet**

Emma* - Emma Plus*
Ventilata Canalicata



Plus

- Rivestimento in maiolica
- Ventilazione forzata
- Cassetto cenere
- Focolare in ghisa estraibile
- Scambiatore di calore con sistema di pulizia manuale
- Termostato di sicurezza
- Termostato interno
- Predisposizione per termostato esterno (TA)
- Cronotermostato settimanale
- Telecomando
- Emma Plus: canalizzazione tramite 2 uscite posteriori Ø80 con possibilità di regolazione manuale del flusso d'aria

- Majolica covering
- Convection fan
- Ash drawer
- Extractable cast iron hearth
- Heat exchanger with manual cleaning system
- Over heating Thermostat
- Internal thermostat
- Foreseen for external thermostat (TA)
- Weekly chronothermostat
- Remote Control
- Emma Plus: ducting system thanks to 2 back outlets Ø 80 with possibility to manually adjust the air flow

- Revêtement en céramique
- Ventilation air chaud
- Tiroir pour les cendres
- Foyer en fonte amovible
- Echangeurs de chaleur système de nettoyage manuel
- Thermostat de securité
- Thermostat interieur
- Predisposition pour thermostat extérieur (TA)
- Chronothermostat hebdomadaire

- Télécommande
- Emma Plus: canalisation à travers de 2 sorties postérieures Ø 80 avec la possibilité de réguler le flux d'air

- Verkleidung aus Majolika
- Sekundärluft
- Aschenkasten
- Ausziehbarer Feuerraum aus Gusseisen
- Manuelle Reinigung des Wärmetauschers
- Sicherheitsthermostat
- Innere Thermostat
- Vorrichtung für externen Raumthermostat (potentialfreier Anschluss)
- Wochen-Zeitthermostat
- Fernbedienung
- Emma Plus: Kanalisierung durch 2 hintere Ausgänge Ø 80 mm und manueller Verstellungsmöglichkeit von dem Luftstrom

- Revestimiento en cerámica
- Ventilación forzada
- Cajón extraíble para la ceniza
- Hogar en fundición extraíble
- Intercambiador de calor con sistema de limpieza manual
- Termostato seguridad
- Termostato interno
- Posibilidad de conexión de termostato externo (TA)
- Cronotermostato semanal
- Mando a distancia
- Emma Plus: canalización a través de 2 salidas posteriores Ø 80 con posibilidad de regulación manual del flujo de aire



Technology

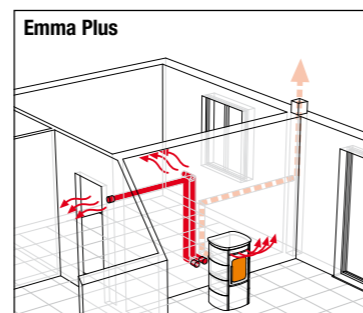

kW-M	4,0 - 12,0 kW / Plus 3,8 - 12,0 kW		~30kg / Plus ~24 kg		50 mm
kW-N	3,9 - 11,1 kW / Plus 3,6 - 11,0 kW		191 kg / Plus 193 kg		~10 Pa
%	> 89% / Plus > 90%		0,8 - 2,5 kg/h		BO* - PE* Plus: BO* - PE*
	315 m³		W 80 - 100 W / Plus 80 - 110 W		
	L 605 x H 1175 x P 577 mm		Ø 80 mm		

CONTO TERMICO

Per maggiori informazioni consultare il nostro sito:
www.lanordica-extraflame.com

* Fino ad esaurimento scorte - While stocks last - Jusqu'à épuisement des stocks - Solange der Vorrat reicht - Hasta agotamiento stocks

Anastasia Plus

Canalizzata



Serie **Stufe a Pellet**



Bianco



Bordeaux



Tortora

Plus

- Rivestimento in maiolica
- Ventilazione forzata
- Cassetto cenere
- Focolare in ghisa estraibile
- Scambiatore di calore con sistema di pulizia manuale
- Termostato di sicurezza
- Termostato interno
- Predisposizione per termostato esterno (TA)
- Cronotermostato settimanale
- Telecomando
- Canalizzazione fino a 8 mt. con doppia uscita diametro 80 posteriore (termostabile)
- 3 motori centrifughi

- Majolica covering
- Convection fan
- Ash drawer
- Extractable cast iron hearth
- Heat exchanger with manual cleaning system
- Over heating Thermostat
- Internal thermostat
- Foreseen for external thermostat (TA)
- Weekly chronothermostat
- Remote Control
- Ducts of up to 8 metres long with 80 mm dual outlet at the back (thermostable)
- 3 centrifugal motors

- Revêtement en céramique
- Ventilation air chaud
- Tiroir pour les cendres
- Foyer en fonte amovible
- Echangeurs de chaleur système de nettoyage manuel
- Thermostat de sécurité
- Thermostat interieur
- Predisposition pour thermostat

- extérieur (TA)
- Chronothermostat hebdomadaire
- Télécommande
- Canalisation jusqu'à 8 m avec double sortie de diamètre 80 à l'arrière (thermostable)
- 3 moteurs centrifuges

- Verkleidung aus Majolika
- Sekundärluft
- Aschenkasten
- Ausziehbarer Feuerraum aus Gusseisen
- Manuelle Reinigung des Wärmetauschers
- Sicherheitsthermostat
- Innere Thermostat
- Vorrichtung für externen Raumthermostat (potentialfreier Anschluss)
- Wochen-Zeitthermosta
- Fernbedienung
- Kanalisierung bis zu 8 m mit doppeitem Ausgang mit Durchmesser 80 auf der Rückseite (kann mit Thermostat versehen werden)
- 3 Zentrifugalmotoren

- Revestimiento en cerámica
- Ventilación forzada
- Cajón extraíble para la ceniza
- Hogar en fundición extraíble
- Intercambiador de calor con sistema de limpieza manual
- Termostato seguridad
- Termostato interno
- Posibilidad de conexión de termostato externo (TA)
- Cronotermostato semanal
- Mando a distancia
- Canalización de hasta 8 m con salida doble diámetro 80 posterior (termostatizable)
- 3 motores centrifugos

kW-M 3,9 - 13,5 kW

27 kg

50 mm

kW-N 3,6 - 12,0 kW

185 kg

~10 Pa

% > 89%

0,8 - 2,8 kg/h

BO - BI - TO

344 m³

W 80-130 W

L 560 x H 1121 x P 578 mm

Ø 80 mm



CONTO TERMICO



Per maggiori informazioni consultare il nostro sito:

www.lanordica-extraflame.com

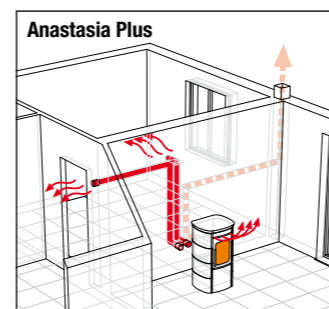

Technology



Falò 1XLP *



Serie **Stufe a Pellet**



Plus

- Rivestimento in maiolica
- Ventilazione forzata
- Cassetto cenere
- Focolare in ghisa estraibile
- Scambiatore di calore con sistema di pulizia manuale
- Termostato di sicurezza
- Termostato interno
- Predisposizione per termostato esterno (TA)
- Cronotermostato settimanale
- Telecomando
- Sistema di caricamento pellet frontale
- Thermostat interieur
- Pr edisposition pour thermostat ext erieur (TA)
- Chronothermostat hebdomadaire
- T el ecommande
- Syst eme de chargement du pellet frontale
- Verkleidung aus Majolika
- Sekund arluft
- Aschenkasten
- Ausziehbarer Feuerraum aus Gusseisen
- Manuelle Reinigung des W armetauschers
- Sicherheitsthermostat
- Innere Thermostat
- Vorrichtung f ur externen Raumthermostat (potentialfreier Anschluss)
- Wochen-Zeitthermosta
- Fernbedienung
- Pelletsbef ullung auf der Vorderseite
- Majolica covering
- Convection fan
- Ash drawer
- Extractable cast iron hearth
- Heat exchanger with manual cleaning system
- Over heating Thermostat
- Internal thermostat
- Foreseen for external thermostat (TA)
- Weekly chronothermostat
- Remote Control
- Frontal pellet feeding system
- Rev etement en c eramique
- Ventilation air chaud
- Tiroir pour les cendres
- Foyer en fonte amovible
- Echangeurs de chaleur syst eme de nettoyage manuel
- Thermostat de securit e
- Revestimiento en cer amica
- Ventilaci on forzada
- Caj on extraible para la ceniza
- Hogar en fundici n extraible
- Intercambiador de calor con sistema de limpieza manual
- Termostato seguridad
- Termostato interno
- Posibilidad de conexi n de termostato externo (TA)
- Cronotermostato semanal
- Mando a distancia
- Sistema de cargamento pellet frontal

Technology



kW-M	3,8 - 10,0 kW	~32 kg	50 mm
kW-N	3,5 - 8,9 kW	302 kg	~10 Pa
%	> 87%	0,7 - 2,0 kg/h	SB cornice SL
	255 m ³	W 80 - 100 W	
	L 956 x H 1521 x P 625 mm	80 mm	



CONTO TERMICO

Ecologia e Risparmio
Rispetta l'ambiente
Per maggiori informazioni consultare il nostro sito:
www.lanordica-extraflame.com



Falò 1CP * - Falò 2CP *



Serie **Stufe a Pellet**



Falò 1CP

Plus

- Rivestimento in maiolica
- Ventilazione forzata
- Cassetto cenere
- Focolare in ghisa estraibile
- Scambiatore di calore con sistema di pulizia manuale
- Termostato di sicurezza
- Termostato interno
- Predisposizione per termostato esterno (TA)
- Cronotermostato settimanale
- Telecomando
- Sistema di caricamento pellet frontale
- Prédiposition pour thermostat extérieur (TA)
- Chronothermostat hebdomadaire
- Télécommande
- Système de chargement du pellet frontale
- Verkleidung aus Majolika
- Sekundärluft
- Aschenkasten
- Ausziehbarer Feuerraum aus Gusseisen
- Manuelle Reinigung des Wärmetauschers
- Sicherheitsthermostat
- Innere Thermostat
- Vorrichtung für externen Raumthermostat (potentialfreier Anschluss)
- Wochen-Zeitthermosta
- Fernbedienung
- Pelletsbefüllung auf der Vorderseite
- Revêtement en céramique
- Ventilation air chaud
- Tiroir pour les cendres
- Foyer en fonte amovible
- Echangeurs de chaleur système de nettoyage manuel
- Thermostat de sécurité
- Thermostat interieur
- Revestimiento en cerámica
- Ventilación forzada
- Cajón extraíble para la ceniza
- Hogar en fundición extraíble
- Intercambiador de calor con sistema de limpieza manual
- Termostato seguridad
- Termostato interno
- Posibilidad de conexión de termostato externo (TA)
- Cronotermostato semanal
- Mando a distancia
- Sistema de cargamento pellet frontal

Technology



kW-M	3,8 - 10,0 kW	~32 kg	50 mm
kW-N	3,5 - 8,9 kW	361 kg	~10 Pa
%	> 87%	0,7 - 2,0 kg/h	Mod. 1CP GI panca SB
	255 m ³	W 80 - 100 W	Mod. 2CP SB panca SL
	L 1806 x H 1521 x P 800 mm	Ø 80 mm	



CONTO TERMICO

Per maggiori informazioni consultare il nostro sito:
www.lanordica-extraflame.com

Falò 2CP



TermoProdotti a Pellet

Pellet Thermo Products / Thermo Produits à Pellet
Pellet Thermo Produkte / Thermo Productos de Pellet

Extraflame prosegue la linea dei prodotti a pellet aggiungendo la possibilità di collegarli all'impianto termoidraulico dell'abitazione, alimentando acqua calda ai radiatori. Extraflame è la soluzione ideale per affrontare l'inverno in tranquillità usufruendo del massimo rendimento calorico con il minimo dispendio energetico.

Extraflame enriches the pellet products line by adding the possibility to connect them to the home hydraulic system by feeding hot water to the radiators. Extraflame is the ideal solution to face the winter in tranquillity exploiting the maximum heat yield with the minimal energy consumption.

Extraflame complète le jeu de ses produits à granulé en ajoutant la possibilité de les raccorder au système hydraulique de la maison, en conduisant eau chaude aux radiateurs. Extraflame est la solution idéale pour faire face à l'hiver en tranquillité, en profitant du maximum rendement calorique avec le minimum gaspillage d'énergie.

Extraflame erweitert die Pelletsproduktepalette mit der Möglichkeit diese an der vorhandene thermohydraulische Anlage Ihres Hauses mit Warmwasserversorgung an die Radiatoren anzuschliessen. Extraflame, die Ideallösung um dem Winter in aller Ruhe entgegenzutreten, erlaubt Ihnen das genießen der maximalen Heizleistung, mit dem geringsten Energieverbrauch.

Extraflame amplia la línea de sus productos de pellet y ofrece la posibilidad de conectarlos a la instalación termohidráulica de la vivienda, forneciendo agua caliente a los radiadores. Extraflame es la solución ideal para enfrentar el invierno aprovechando del máximo rendimiento calorífico con el mínimo dispendio energético.



N.B.: La presenza di un circuito anticondensa è un elemento obbligatorio per avere la garanzia di fabbrica sui TermoProdotti. / The presence of the anti-condensation valve is an essential element for the factory warranty on the product / La présence de la vanne anti-condensation est un élément dont il faut tenir compte pour avoir la garantie de fabrique sur le produit / Die Anwesenheit eines Antikondenswasserventils ist ein unumgängliches Element, um die Werksgarantie des Produkts zu erlangen. / La presencia de la válvula anticondensación es un elemento imprescindible para tener la garantía de fábrica del producto.



Megan Idro Steel

Serie **TermoProdotti a Pellet**



Silver



Avorio

Plus

- Termostufa a pellet per case passive e/o a basso consumo energetico.
- Rivestimento in acciaio verniciato
- Cassetto cenere estraibile
- Scambiatore di calore a fascio tubiero con turbolatori
- Termostato di sicurezza
- Cronotermostato settimanale
- Pompa di circolazione alta efficienza
- Vaso di espansione
- Nuova elettronica con la possibilità di collegare la scheda espansione impianto
- Sistema accensione ottimizzato
- Doppio vetro (ceramico interno + temperato esterno)
- Pellet stove for passive and/or low energy consumption houses
- High temperature painted steel covering
- Extractable ash drawer
- Shell and tube heat exchanger with turbulators
- Over heating Thermostat
- Weekly chronothermostat
- High-efficiency circulation pump
- Expansion tank
- New electronics with the possibility of connecting the system expansion card
- Enhanced ignition system
- Double glass (in ceramics inside and tempered outside)
- Pelletofen für Passivhäuser und/oder mit niedrigem Energieverbrauch
- Verkleidung aus lackiertem Stahl
- Herausziehbare Aschenlade
- Rohrbündelwärmeübertrager mit Turbolenzlamellen
- Sicherheitsthermostat
- Wochenuhrenthermostat
- Umwälzpumpe mit hoher Effizienz
- Ausdehnungsgefäß
- Neue Elektronik mit der Möglichkeit, Erweiterungsplatine für die Anlagensteuerung anzuschließen
- Optimiertes Einschaltssystem
- Doppelglas (innen Keramikglas + außen Hartglas)
- Estufa de pellet para casas pasivas y/o con bajo consumo energético
- Revestimiento en acero barnizado
- Cajón de cenizas extraíble
- Intercambiador de calor de haz de tubos con turbuladores
- Termostato seguridad
- Cronotermostato semanal
- Bomba de circulación de elevada eficiencia
- Vaso de expansión
- Nuevo sistema electrónico con posibilidad de conectar la tarjeta de expansión de la instalación
- Sistema de encendido optimizado
- Doble cristal (de cerámica el interior + templado el exterior)
- Poêle à granulés pour maisons passives et/ou à basse consommation d'énergie
- Revêtement en acier émaillé
- Tiroir cendrier amovible
- Échangeur de chaleur à faisceau tubulaire avec turbulateurs
- Thermostat de sécurité
- Chronothermostat hebdomadaire
- Pompe de circulation à rendement élevé
- Vase d'expansion
- Nouvelle électronique avec



Technology



kW-M	3,9 – 13,1 kW **	L 475 x H 1053 x P 588 mm	-
kW-N	3,6 – 12,0 kW **	~18 kg	-
H ₂ O	3,0 – 10,8 kW **	... kg	SI - AV
ikW	-	0,8 - 2,8 Kg/h **	
%	> 90% **	W 70 - 90 W	
m ³	344 m ³ **	Ø 80 mm (posteriore)	

(**) In fase di omologazione - Approval in progress - Certification en cours - Prüfung im Lauf - En proceso de homologación

Duchessa Idro

Serie **TermoProdotti a Pellet**



Plus

- Rivestimento in maiolica
- Cassetto cenere
- Scambiatore di calore con sistema di pulizia manuale
- Termostato di sicurezza
- Predisposizione per termostato esterno (TA)
- Cronotermostato settimanale
- Telecomando
- Pompa di circolazione
- Vaso di espansione
- Valvola di sicurezza 3 bar

- Majolic covering
- Ash drawer
- Heat exchanger with manual cleaning system
- Over heating Thermostat
- Foreseen for external thermostat (TA)
- Weekly chronothermostat
- Remote Control
- Circulation pump
- Expansion tank
- Safety valve 3 bar

- Revêtement en céramique
- Tiroir pour les cendres
- Echangeurs de chaleur système de nettoyage manuel
- Thermostat de sécurité
- Predisposition pour thermostat extérieur (TA)

- Chronothermostat hebdomadaire
- Télécommande
- Pompe de circulation
- Vase d'expansion
- Soupape de sécurité 3 bar

- Verkleidung aus Majolika
- Aschenkasten
- Manuelle Reinigung des Wärmetauschers
- Sicherheitsthermostat
- Vorrichtung für externen Raumthermostat (potentialfreier Anschluss)
- Wochen-Zeitthermosta
- Fernbedienung
- Umwälzpumpe
- Ausdehnungsgefäß
- Sicherheitsventil 3 bar

- Revestimiento en cerámica
- Cajón extraíble para la ceniza
- Intercambiador de calor con sistema de limpieza manual
- Termostato seguridad
- Posibilidad de conexión de termostato externo (TA)
- Cronotermostato semanal
- Mando a distancia
- Bomba de circulación
- Vaso de expansión
- Válvula de seguridad 3 bar



Pergamena



Bordeaux



kW-M	3,9 - 13,1 kW	L 538 x H 1034 x P 543 mm	50 mm
kW-N	3,6 - 12,0 kW	~20 kg	~10 Pa
H ₂ O	3,0 - 10,8 kW	170 kg	BO - PE
kW	0,6 - 1,2 kW	0,8 - 2,8 kg/h	
%	> 91%	W 70 - 90 W	
m ³	344 m ³	80 mm	



CONTO TERMICO

Per maggiori informazioni consultare il nostro sito:
www.lanordica-extraflame.com

Technology



Serie **TermoProdotti**
a Pellet



Duchessa Idro Steel

Plus

- Rivestimento in acciaio verniciato
- Cassetto cenere
- Scambiatore di calore con sistema di pulizia manuale
- Termostato di sicurezza
- Predisposizione per termostato esterno (TA)
- Cronotermostato settimanale
- Telecomando
- Pompa di circolazione
- Vaso di espansione
- Valvola di sicurezza 3 bar

- High temperature painted steel covering
- Ash drawer
- Heat exchanger with manual cleaning system
- Over heating Thermostat
- Foreseen for external thermostat (TA)
- Weekly chronothermostat
- Remote Control
- Circulation pump
- Expansion tank
- Safety valve 3 bar

- Revêtement en acier émaillé
- Tiroir pour les cendres
- Echangeurs de chaleur système de nettoyage manuel
- Thermostat de sécurité
- Predisposition pour thermostat extérieur (TA)

- Chronothermostat hebdomadaire
- Télécommande
- Pompe de circulation
- Vase d'expansion
- Soupape de sécurité 3 bar

- Verkleidung aus lackiertem Stahl
- Aschenkasten
- Manuelle Reinigung des Wärmetauschers
- Sicherheitsthermostat
- Vorrichtung für externen Raumthermostat (potentialfreier Anschluss)
- Wochen-Zeitthermosta
- Fernbedienung
- Umwälzpumpe
- Ausdehnungsgefäß
- Sicherheitsventil 3 bar

- Revestimiento en acero barnizado
- Cajón extraíble para la ceniza
- Intercambiador de calor con sistema de limpieza manual
- Termostato seguridad
- Posibilidad de conexión de termostato externo (TA)
- Cronotermostato semanal
- Mando a distancia
- Bomba de circulación
- Vaso de expansión
- Válvula de seguridad 3 bar



Bordeaux



Nero



Pergamena

kW-M	3,9 - 13,1 kW	L 538 x H 1034 x P 543 mm	50 mm
kW-N	3,6 - 12,0 kW	~20 kg	~10 Pa
H ₂ O	3,0 - 10,8 kW	158 kg	BO - PE - NE
kw	0,6 - 1,2 kW	0,8 - 2,8 kg/h	
%	> 91%	W 70 - 90 W	
m ²	344 m ²	Ø 80 mm	



CONTO TERMICO

Per maggiori informazioni consultare il nostro sito:
www.lanordica-extraflame.com

Technology



Melinda Idro - Idro Steel

Ventilata



Serie **TermoProdotti a Pellet**



Maiolica Bordeaux

Maiolica Pergamena



Steel Bordeaux



Steel Pergamena



Plus

- Rivestimento in maiolica o acciaio (Steel)
- Ventilazione frontale con possibilità di esclusione
- Cassetto cenere
- Scambiatore di calore con sistema di pulizia manuale
- Termostato di sicurezza
- Termostato interno
- Predisposizione per termostato esterno (TA)
- Cronotermostato settimanale
- Telecomando
- Pompa di circolazione
- Vaso di espansione
- Valvola di sicurezza 3 bar

- Majolic or steel covering
- Frontal ventilation with deactivation possibility
- Ash drawer
- Heat exchanger with manual cleaning system
- Over heating Thermostat
- Internal thermostat
- Foreseen for external thermostat (TA)
- Weekly chronothermostat

- Remote Control
- Circulation pump
- Expansion tank
- Safety valve 3 bar

- Revêtement en céramique ou en acier (Steel)
- Ventilation frontale avec possibilité de désactivation
- Tiroir pour les cendres
- Echangeurs de chaleur système de nettoyage manuel
- Thermostat de sécurité
- Thermostat interieur
- Predisposition pour thermostat extérieur (TA)
- Chronothermostat hebdomadaire
- Télécommande
- Pompe de circulation
- Vase d'expansion
- Soupape de sécurité 3 bar

- Verkleidung aus Majolika oder Stahl
- Abschaltbare Frontalventilation
- Aschenkasten
- Manuelle Reinigung des Wärmetauschers

- Sicherheitsthermostat
- Innere Thermostat
- Vorrichtung für externen Raumthermostat (potentialfreier Anschluss)
- Wochen-Zeitthermosta
- Fernbedienung
- Umwälzpumpe
- Ausdehnungsgefäß
- Sicherheitsventil 3 bar

- Revestimiento en cerámica o de acero (Steel)
- Ventilación frontal con la posibilidad de desactivarlo
- Cajón extraíble para la ceniza
- Intercambiador de calor con sistema de limpieza manual
- Télécommande
- Termostato seguridad
- Termostato interno
- Posibilidad de conexión de termostato externo (TA)
- Cronotermostato semanal
- Mando a distancia
- Bomba de circulación
- Vaso de expansión
- Válvula de seguridad 3 bar

Technology



kW-M	4,5 - 15,5 kW	L 533 x H 1157 x P 583 mm	50 mm
kW-N	4,3 - 14,1 kW	~30 kg	~10 Pa
H ₂ O	3,0 - 11,6 kW	181 kg / Steel 178 kg	BO - PE
kw	1,3 - 2,5 kW	0,9 - 3,2 kg/h	
%	> 91%	W 90 - 110 W	
m ³	404 m ³	Ø 80 mm	

Termostato

CONTO TERMICO

Per maggiori informazioni consultare il nostro sito:
www.lanordica-extraflame.com



Iside Idro

Ventilata



Serie **TermoProdotti a Pellet**



Bordeaux

Pergamena



Bianco



Ametista



Plus

- Rivestimento in maiolica
- Ventilazione frontale con possibilità di esclusione
- Cassetto cenere
- Scambiatore di calore con sistema di pulizia manuale
- Termostato di sicurezza
- Termostato interno
- Predisposizione per termostato esterno (TA)
- Cronotermostato settimanale
- Telecomando
- Pompa di circolazione
- Vaso di espansione
- Valvola di sicurezza 3 bar
- Predisposizione pour thermostat extérieur (TA)
- Chronothermostat hebdomadaire
- Télécommande
- Pompe de circulation
- Vase d'expansion
- Soupape de sécurité 3 bar
- Verkleidung aus Majolika
- Abschaltbare Frontalventilation
- Aschenkasten
- Manuelle Reinigung des Wärmetauschers
- Sicherheitsthermostat
- Innere Thermostat
- Vorrichtung für externen Raumthermostat (potentialfreier Anschluss)
- Wochen-Zeitthermosta
- Fernbedienung
- Umwälzpumpe
- Ausdehnungsgefäß
- Sicherheitsventil 3 bar
- Revestimiento en cerámica
- Ventilación frontal con la posibilidad de desactivarlo
- Cajón extraíble para la ceniza
- Intercambiador de calor con sistema de limpieza manual
- Termostato seguridad
- Termostato interno
- Posibilidad de conexión de termostato externo (TA)
- Cronotermostato semanal
- Mando a distancia
- Bomba de circulación
- Vaso de expansión
- Válvula de seguridad 3 bar

Technology



kW-M	5,5 - 20,5 kW	L 690 x H 1197 x P 627 mm	50 mm
kW-N	5,3 - 18,8 kW	~35 kg	~10 Pa
H ₂ O	3,9 - 15,7 kW	255 kg	BO - PE - BI - AM
kW	1,4 - 3,1 kW	1,2 - 4,2 kg/h	
%	> 91%	W 90 - 110 W	
m ³	540 m ³	Ø 80 mm	



CONTO TERMICO

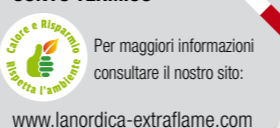

Per maggiori informazioni consultare il nostro sito:

www.lanordica-extraflame.com





Bordeaux



Bianco

Serie **TermoProdotti a Pellet**



Raffaella Idro

Ventilata

Plus

- Rivestimento in acciaio verniciato
- Ventilazione frontale con possibilità di esclusione
- Cassetto cenere
- Scambiatore di calore con sistema di pulizia manuale
- Termostato di sicurezza
- Termostato interno
- Predisposizione per termostato esterno (TA)
- Cronotermostato settimanale
- Telecomando
- Pompa di circolazione
- Vaso di espansione
- Valvola di sicurezza 3 bar
- High temperature painted steel covering
- Frontal ventilation with deactivation possibility
- Ash drawer
- Heat exchanger with manual cleaning system
- Over heating Thermostat
- Internal thermostat
- Foreseen for external thermostat (TA)
- Weekly chronothermostat
- Remote Control
- Circulation pump
- Expansion tank
- Safety valve 3 bar
- Revêtement en acier émaillé
- Ventilation frontale avec possibilité de désactivation
- Tiroir pour les cendres
- Echangeurs de chaleur système de nettoyage manuel
- Thermostat de sécurité
- Thermostat interieur
- Prédisposition pour thermostat extérieur (TA)
- Chronothermostat hebdomadaire
- Télécommande
- Pompe de circulation
- Vase d'expansion
- Soupape de sécurité 3 bar
- Verkleidung aus lackiertem Stahl
- Abschaltbare Frontalventilation
- Aschenkasten
- Manuelle Reinigung des Wärmetauschers
- Sicherheitsthermostat
- Innere Thermostat
- Vorrichtung für externen Raumthermostat (potentialfreier Anschluss)
- Wochen-Zeitthermosta
- Fernbedienung
- Umwälzpumpe
- Ausdehnungsgefäß
- Sicherheitsventil 3 bar
- Revestimiento en acero barnizado
- Ventilación frontal con la posibilidad de desactivarlo
- Cajón extraíble para la ceniza
- Intercambiador de calor con sistema de limpieza manual
- Termostato seguridad
- Termostato interno
- Posibilidad de conexión de termostato externo (TA)
- Cronotermostato semanal
- Mando a distancia
- Bomba de circulación
- Vaso de expansión
- Válvula de seguridad 3 bar



Argento



kW-M	5,5 - 20,5 kW	540 m ³	W	90 - 110 W
kW-N	5,3 - 18,8 kW	L 633 x H 1176 x P 624 mm	Ø	80 mm
H ₂ O	3,9 - 15,7 kW	~35 kg		50 mm
	1,4 - 3,1 kW	215 kg		~10 Pa
%	> 91%	1,2 - 4,2 kg/h		BO - BI - AG

CONTO TERMICO

Per maggiori informazioni consultare il nostro sito:
www.lanordica-extraflame.com

Technology



Bordeaux



Plus

- Rivestimento in maiolica
- Ventilazione frontale con possibilità di esclusione
- Cassetto cenere
- Scambiatore di calore con sistema di pulizia manuale
- Termostato di sicurezza
- Termostato interno
- Predisposizione per termostato esterno (TA)
- Cronotermostato settimanale
- Telecomando
- Pompa di circolazione
- Vaso di espansione
- Valvola di sicurezza 3 bar
- Prédiposition pour thermostat extérieur (TA)
- Chronothermostat hebdomadaire
- Télécommande
- Pompe de circulation
- Vase d'expansion
- Soupape de sécurité 3 bar
- Verkleidung aus Majolika
- Abschaltbare Frontalventilation
- Aschenkasten
- Manuelle Reinigung des Wärmetauschers
- Sicherheitsthermostat
- Innere Thermostat
- Vorrichtung für externen Raumthermostat (potentialfreier Anschluss)
- Wochen-Zeitthermosta
- Fernbedienung
- Umwälzpumpe
- Ausdehnungsgefäß
- Sicherheitsventil 3 bar
- Revestimiento en cerámica
- Ventilación frontal con la posibilidad de desactivarlo
- Cajón extraíble para la ceniza
- Intercambiador de calor con sistema de limpieza manual
- Termostato seguridad
- Termostato interno
- Posibilidad de conexión de termostato externo (TA)
- Cronotermostato semanal
- Mando a distancia
- Bomba de circulación
- Vaso de expansión
- Válvula de seguridad 3 bar
- Majolica covering
- Frontal ventilation with deactivation possibility
- Ash drawer
- Heat exchanger with manual cleaning system
- Over heating Thermostat
- Internal thermostat
- Foreseen for external thermostat (TA)
- Weekly chronothermostat
- Remote Control
- Circulation pump
- Expansion tank
- Safety valve 3 bar
- Revêtement en céramique
- Ventilation frontale avec possibilité de désactivation
- Tiroir pour les cendres
- Echangeurs de chaleur système de nettoyage manuel
- Thermostat de sécurité
- Thermostat interieur



Bianco

Technology



kW-M	5,5 - 20,5 kW	L	639 x H 1199 x P 641 mm	~	50 mm
kW-N	5,3 - 18,8 kW	~	35 kg	~	10 Pa
H ₂ O	3,9 - 15,7 kW	kg	238 kg	~	BO* - BI*
kW	1,4 - 3,1 kW	kg/h	1,2 - 4,2 kg/h		
%	> 91%	W	90 - 110 W		
m ³	540 m ³	Ø	80 mm		



CONTO TERMICO

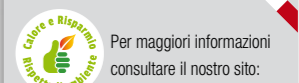

Per maggiori informazioni consultare il nostro sito:
www.lanordica-extraflame.com

Liliana Idro



Serie TermoProdotti a Pellet



Bordeaux

Madreperla



Plus

- Rivestimento in maiolica
- Cassetto cenere
- Braciare autopulente
- Scambiatore di calore con sistema di pulizia manuale
- Termostato di sicurezza
- Predisposizione per termostato esterno (TA)
- Cronotermostato settimanale
- Telecomando
- Pompa di circolazione
- Vaso di espansione
- Valvola di sicurezza 3 bar
- Chronothermostat hebdomadaire
- Télécommande
- Pompe de circulation
- Vase d'expansion
- Soupape de sécurité 3 bar
- Verkleidung aus Majolika
- Aschenkasten
- Selbstreinigendes Kohlenbecken
- Manuelle Reinigung des Wärmetauschers
- Sicherheitsthermostat
- Vorrichtung für externen Raumthermostat (potentialfreier Anschluss)
- Wochen-Zeitthermosta
- Fernbedienung
- Umwälzpumpe
- Ausdehnungsgefäß
- Sicherheitsventil 3 bar
- Revestimiento en cerámica
- Cajón extraíble para la ceniza
- Brasero autolimpiante
- Intercambiador de calor con sistema de limpieza manual
- Termostato seguridad
- Posibilidad de conexión de termostato externo (TA)
- Cronotermostato semanal
- Mando a distancia
- Bomba de circulación
- Vaso de expansión
- Válvula de seguridad 3 bar

- Majolica covering
- Ash drawer
- Self-cleaning brazier
- Heat exchanger with manual cleaning system
- Over heating Thermostat
- Foreseen for external thermostat (TA)
- Weekly chronothermostat
- Remote Control
- Circulation pump
- Expansion tank
- Safety valve 3 bar

- Revêtement en céramique
- Tiroir pour les cendres
- Brasier autonettoyant
- Echangeurs de chaleur système de nettoyage manuel
- Thermostat de sécurité
- Predisposition pour thermostat extérieur (TA)

Technology



kW-M	7,0 - 24,7 kW	L 608 x H 1314 x P 698 mm	60 mm
kW-N	6,7 - 22,8 kW	~53 kg	~10 Pa
H ₂ O	5,4 - 20,1 kW	259 kg	BO - MD
kW	1,3 - 2,7 kW	1,5 - 5,2 kg/h	
%	> 92%	W 100 - 120 W	
m ³	655 m ³	Ø 120 mm	



CONTO TERMICO

Per maggiori informazioni consultare il nostro sito:
www.lanordica-extraflame.com

Diadema Idro



Serie **TermoProdotti a Pellet**



Plus

- Rivestimento in maiolica
- Cassetto cenere
- Braciare autopulente
- Scambiatore di calore con sistema di pulizia manuale
- Termostato di sicurezza
- Predisposizione per termostato esterno (TA)
- Cronotermostato settimanale
- Telecomando
- Pompa di circolazione
- Vaso di espansione
- Valvola di sicurezza 3 bar
- Chronothermostat hebdomadaire
- Télécommande
- Pompe de circulation
- Vase d'expansion
- Soupape de sécurité 3 bar
- Verkleidung aus Majolika
- Aschenkasten
- Selbstreinigendes Kohlenbecken
- Manuelle Reinigung des Wärmetauschers
- Sicherheitsthermostat
- Vorrichtung für externen Raumthermostat (potentialfreier Anschluss)
- Wochen-Zeitthermosta
- Fernbedienung
- Umwälzpumpe
- Ausdehnungsgefäß
- Sicherheitsventil 3 bar
- Revestimiento en cerámica
- Cajón extraíble para la ceniza
- Brasero autolimpiante
- Intercambiador de calor con sistema de limpieza manual
- Termostato seguridad
- Posibilidad de conexión de termostato externo (TA)
- Cronotermostato semanal
- Mando a distancia
- Bomba de circulación
- Vaso de expansión
- Válvula de seguridad 3 bar

Technology



kW-M	7,0 - 31,4 kW	L 619 x H 1304 x P 698 mm	60 mm
kW-N	6,7 - 28,4 kW	~53 kg	~10 Pa
H ₂ O	5,4 - 25,2 kW	257 kg	BO - BI
kW	1,3 - 3,2 kW	1,5 - 6,5 kg/h	
%	> 90%	W 100 - 120 W	
m ³	815 m ³	Ø 120 mm	



CONTO TERMICO

Per maggiori informazioni consultare il nostro sito:
www.lanordica-extraflame.com

Bianco



Diadema ACS Idro



Serie TermoProdotti a Pellet



Bianco

Plus

- Rivestimento in maiolica
- Cassetto cenere
- Braciare autopulente
- Scambiatore di calore con sistema di pulizia manuale
- Termostato di sicurezza
- Predisposizione per termostato esterno (TA)
- Cronotermostato settimanale
- Telecomando
- Pompa di circolazione
- Vaso di espansione
- Valvola di sicurezza 3 bar
- Produzione di acqua calda sanitaria istantanea
- Scheda espansione per gestione impianto integrata
- Safety valve 3 bar
- Instant production of domestic hot water
- Expansion board for integrated system management
- Revêtement en céramique
- Tiroir pour les cendres
- Brasier autonettoyant
- Echangeurs de chaleur système de nettoyage manuel
- Thermostat de sécurité
- Prédiposition pour thermostat extérieur (TA)
- Chronothermostat hebdomadaire
- Télécommande
- Pompe de circulation
- Vase d'expansion
- Soupape de sécurité 3 bar
- Production d'eau chaude sanitaire instantanée
- Fiche expansion pour gestion installation intégrée
- Sicherheitsthermostat
- Vorrichtung für externen Raumthermostat (potentialfreier Anschluss)
- Wochen-Zeiththermosta
- Fernbedienung
- Umwälzpumpe
- Ausdehnungsgefäß
- Sicherheitsventil 3 bar
- Unverzögliche Sanitärwassererzeugung
- Integrierte Erweiterungsplatine für Anlagensteuerung
- Revestimiento en cerámica
- Cajón extraíble para la ceniza
- Brasero autolimpiante
- Intercambiador de calor con sistema de limpieza manual
- Termostato seguridad
- Posibilidad de conexión de termostato externo (TA)
- Cronotermostato semanal
- Mando a distancia
- Bomba de circulación
- Vaso de expansión
- Válvula de seguridad 3 bar
- Producción instantánea de agua caliente sanitaria
- Tarjeta de expansión para gestión integrada del sistema

Technology



Bordeaux



kW-M	7,0 - 31,4 kW	L 619 x H 1304 x P 689 mm	60 mm
kW-N	6,7 - 28,4 kW	~48 kg	~10 Pa
H ₂ O	5,4 - 25,2 kW	259 kg	BO - BI
kW	1,3 - 3,2 kW	1,5 - 6,5 kg/h	
%	> 90%	W 100 - 120 W	
m ³	815 m ³	Ø 120 mm	



CONTO TERMICO

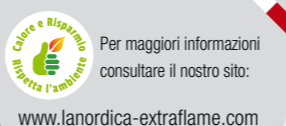

Comfort Idro L80

Serie **TermoProdotti a Pellet**



Plus

- Inserto TermoPellet
 - Raschiatori di pulizia frontali (senza estrazione inserto)
 - Pressostato di sicurezza porta fuoco
 - Vano cenere estraibile
 - Controllo con «palmare» multifunzione
 - Nuova elettronica con la possibilità di collegare la scheda espansione impianto
 - Candelella in ceramica con sistema di accensione di ultima generazione
 - Ventilazione forzata (completamente escludibile)
 - Circolatore con controllo PWM direttamente da palmare
 - Sensore di livello pellet
- Inserto TermoPellet
 - Racleurs de nettoyage frontaux (sans extraction d'insert)
 - Pressostat de sécurité de la porte foyer
 - Compartiment des cendres amovible
 - Contrôle avec « portable » multifonctions
 - Nouvelle électronique avec la possibilité de relier la carte expansion installation
 - Bougie en céramique avec système d'allumage de dernière génération
 - Ventilation forcée (pouvant être complètement exclue)
 - Circulateur avec contrôle PWM directement par portable
 - Capteur de niveau pellet
- Empotrable TermoPellet
 - Raspadores frontales para la limpieza (sin extracción del inserto)
 - Presostato de seguridad montado en la puerta del fuego
 - Compartimento para cenizas extraíble
 - Control con "ordenador de mano" multifuncional
 - Nuevo sistema electrónico con posibilidad de conectar la tarjeta de expansión de la instalación
 - Bujía de cerámica con sistema de encendido de última generación
 - Ventilación forzada (puede excluirse del todo)
 - Circulador con control PWM directamente desde ordenador de mano
 - Sensor de nivel de pellet
- TermoPellet-Insert
 - Frontale Reinigungsschaber (ohne Einsatzauszug)
 - Sicherheitsdruckwächter Feuertür
 - Aschensammelfach
 - Steuerung mit einem Multifunktions-«Handcomputer»
 - Neue Elektronik mit der Möglichkeit, Erweiterungsplatine für die Anlagensteuerung anzuschließen
 - Keramikglühzünder neuester Generation
 - Zwangsbelüftung (vollkommen ausschließbar)
 - Umwälzpumpe mit PWM-Steuerung direkt vom Handcomputer
 - Pelletsensor

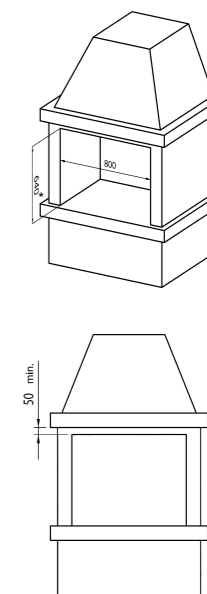

* 700mm: con cassetto caricamento pellet frontale (optional)
 700mm: with frontal pellet feeding drawer (optional)
 700mm: avec tiroir alimentation pellet frontal (optionnel)
 700mm: mit vordere Pelletsbefüllungsschublade (auf Anfrage)
 700mm: con cajón cargamento pellet frontal (optional)

kW-M	5,4 – 19,0** kW	L	850 x H 649 x P 596 mm mm		-
kW-N	5,0 – 17,5** kW		-		-
H ₂ O	3,5 – 14,5** kW		-		NE
			1,2 – 4,1 Kg/h		
%	> 90%**	W	90 – 110 W		
	500** m ³	Ø	100 mm		



Technology



Inserti a Pellet

Pellet Inserts / Inserts à Pellet
Pelletheizkassetten / Insertos de Pellet

Gli Inserti "Comfort":
La soluzione ottimale da
integrare in un camino
preesistente o di nuova
installazione. Facile da
estrarre e da caricare.

Extraflame: riscalda
l'ambiente in armonia
con la natura.



The "Comfort"
Inserts: the best
solution to fit
in a new or in
a pre-existing
fireplace. Easy
to extract and
to feed.
Extraflame:
heat rooms in
harmony with
nature.

Les inserts
«Comfort»: la solution
optimale à intégrer
dans une cheminée
déjà existante ou à
réaliser sur mesure.
Facile à extraire et à
alimenter.
Extraflame: chauffe
Vos pièces en
harmonie avec la
nature.

Die "Comfort"
Heizkassetten: die
optimale Lösung, in
bereits vorhandene
oder ganz neue
Kamine zu
ergänzen. Einfach
zu installieren und
zu befüllen.
Extraflame: heizt Ihr
Haus im Einklang
mit der Natur.

La mejor solución
para incorporar en
qualquier chimenea
ya existente
o de nueva
construcción.
Fáciles de extraer
y de cargar.
Extraflame: calienta
el ambiente en
armonía con la
naturaleza.



Comfort Mini



Serie **Inserti a Pellet**



Plus

- Ventilazione forzata
- Focolare in ghisa estraibile
- Scambiatore di calore con sistema di pulizia manuale
- Termostato di sicurezza
- Termostato interno
- Predisposizione per termostato esterno (TA)
- Cronotermostato settimanale
- Telecomando
- Convection fan
- Extractable cast iron hearth
- Heat exchanger with manual cleaning system
- Over heating Thermostat
- Internal thermostat
- Foreseen for external thermostat (TA)
- Weekly chronothermostat
- Remote Control
- Ventilation air chaud
- Foyer en fonte amovible
- Echangeurs de chaleur système de nettoyage manuel
- Thermostat de sécurité
- Thermostat interieur
- Prédiposition pour thermostat extérieur (TA)
- Chronothermostat hebdomadaire
- Télécommande
- Sekundärluft
- Ausziehbarer Feuerraum aus Gusseisen
- Manuelle Reinigung des Wärmetauschers
- Sicherheitsthermostat
- Innere Thermostat
- Vorrichtung für externen Raumthermostat (potentialfreier Anschluss)
- Wochen-Zeitthermosta
- Fernbedienung
- Ventilación forzada
- Hogar en fundición extraíble
- Intercambiador de calor con sistema de limpieza manual
- Termostato seguridad
- Termostato interno
- Posibilidad de conexión de termostato externo (TA)
- Cronotermostato semanal
- Mando a distancia

Technology



Cassetto caricamento pellet frontale (optional)
Frontal pellet feeding drawer (optional)
Tiroir alimentation pellet frontal (optionnel)
Vordere Pelletsbefüllungsschublade (auf Anfrage)
Cajón cargamento pellet frontal (optional)

◀ Cornice non compatibile , foto a solo scopo dimostrativo - Frame not compatible, picture for illustrative purposes only - Cadre non compatible, photo purement démonstrative - Nicht passender Rahmen, Photo nur als Beispiel - Marco no compatible, foto con finalidad únicamente demostrativa



kW-M	3,8 - 7,8 kW	~12 kg	50 mm
kW-N	3,5 - 6,8 kW	122 kg	~10 Pa
%	> 86%	0,7 - 1,6 kg/h	NE
	195 m ³	W 80 - 100 W	
	L 700 x H 550 x P 453 mm	80 mm	

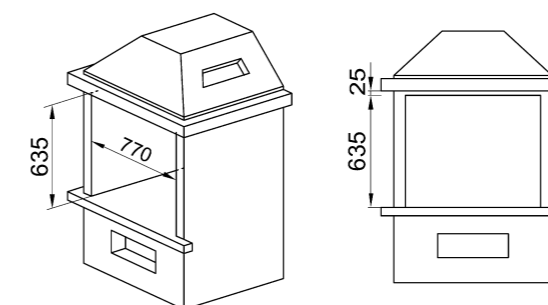

Comfort Mini Crystal



Serie **Inseri a Pellet**



Plus

- Ventilazione forzata
- Focolare in ghisa estraibile
- Scambiatore di calore con sistema di pulizia manuale
- Termostato di sicurezza
- Termostato interno
- Predisposizione per termostato esterno (TA)
- Cronotermostato settimanale
- Telecomando

- Convection fan
- Extractable cast iron hearth
- Heat exchanger with manual cleaning system
- Over heating Thermostat
- Internal thermostat
- Foreseen for external thermostat (TA)
- Weekly chronothermostat
- Remote Control

- Ventilation air chaud
- Foyer en fonte amovible
- Echangeurs de chaleur système de nettoyage manuel
- Thermostat de sécurité
- Thermostat interieur
- Predisposition pour thermostat extérieur (TA)
- Chronothermostat hebdomadaire
- Télécommande

- Sekundärluft
- Ausziehbarer Feuerraum aus Gusseisen
- Manuelle Reinigung des Wärmetauschers
- Sicherheitsthermostat
- Innere Thermostat
- Vorrichtung für externen Raumthermostat (potentialfreier Anschluss)
- Wochen-Zeitthermosta
- Fernbedienung

- Ventilación forzada
- Hogar en fundición extraíble
- Intercambiador de calor con sistema de limpieza manual
- Termostato seguridad
- Termostato interno
- Posibilidad de conexión de termostato externo (TA)
- Cronotermostato semanal
- Mando a distancia

Technology



Cassetto caricamento pellet frontale (optional)
Frontal pellet feeding drawer (optional)
Tiroir alimentation pellet frontal (optionnel)
Vordere Pelletsbefüllungsschublade (auf Anfrage)
Cajón cargamento pellet frontal (optional)



◀ Cornice non compatibile - foto a solo scopo dimostrativo - Frame not compatible, picture for illustrative purposes only - Cadre non compatible, photo purement démonstrative - Nicht passender Rahmen, Photo nur als Beispiel - Marco no compatible, foto con finalidad únicamente demostrativa

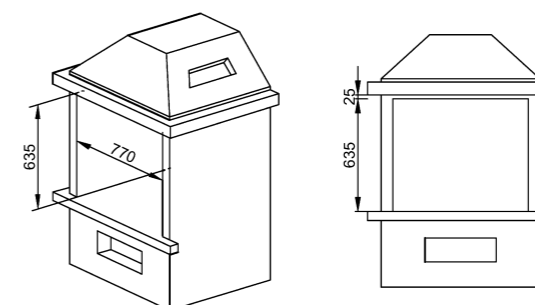

kW-M	3,8 - 7,8 kW	~12 kg	50 mm
kW-N	3,5 - 6,8 kW	115 kg	~10 Pa
%	> 86%	0,7 - 1,6 kg/h	NE
	195 m ³	W	80 - 100 W
	L 700 x H 550 x P 489 mm		80 mm



Comfort P70 H49

Serie Inserti a Pellet



Plus

- Ventilazione forzata
- Cassetto cenere
- Focolare in ghisa estraibile
- Scambiatore di calore con sistema di pulizia manuale
- Termostato di sicurezza
- Termostato interno
- Predisposizione per termostato esterno (TA)
- Cronotermostato settimanale
- Telecomando
- Maniglie di sollevamento per agevolare il montaggio
- Console touch screen
- Sensore elettronico di livello minimo serbatoio pellet
- Convection fan
- Ash drawer
- Extractable cast iron hearth
- Heat exchanger with manual cleaning system
- Over heating Thermostat
- Internal thermostat
- Foreseen for external thermostat (TA)
- Weekly chronothermostat
- Remote Control
- Lifting handles to facilitate assembly
- Touch screen console
- Electronic minimum pellet tank level sensor
- Ventilation air chaud
- Tiroir pour les cendres
- Foyer en fonte amovible
- Echangeurs de chaleur système de nettoyage manuel
- Thermostat de sécurité
- Thermostat interieur
- Prédisposition pour thermostat extérieur (TA)
- Chronothermostat hebdomadaire
- Télécommande
- Poignées de levage pour faciliter le montage
- Console tactile
- Capteur électronique de niveau minimum réservoir pellets
- Sekundärluft
- Aschenkasten
- Ausziehbarer Feuerraum aus Gusseisen
- Manuelle Reinigung des Wärmetauschers
- Sicherheitsthermostat
- Innere Thermostat
- Vorrichtung für externen Raumthermostat (potentialfreier Anschluss)
- Wochen-Zeitthermosta
- Fernbedienung
- Hebegriffe zur Vereinfachung der Montage
- Touchscreen-Konsole
- Elektronischer Sensor für den Mindeststand im Pellet-Tank
- Ventilación forzada
- Cajón extraíble para la ceniza
- Hogar en fundición extraíble
- Intercambiador de calor con sistema de limpieza manual
- Termostato seguridad
- Termostato interno
- Posibilidad de conexión de termostato externo (TA)
- Cronotermostato semanal
- Mando a distancia
- Manilla de transporte para facilitar el montaje
- Pantalla Táctil
- Sensor electrónico de nivel mínimo en la tolva del pellet

Technology



Cassetto caricamento pellet frontale (optional)
Frontal pellet feeding drawer (optional)
Tiroir alimentation pellet frontal (optionnel)
Vordere Pelletsbefüllungsschublade (auf Anfrage)
Cajón cargamento pellet frontal (optional)

* 570mm: con o senza cassetto caricamento pellet frontale (optional)
570mm: with or without frontal pellet feeding drawer (optional)
570mm: avec ou sans tiroir alimentation pellet frontal (optionnel)
570mm: mit oder ohne vordere Pelletsbefüllungsschublade (auf Anfrage)
570mm: con o sin cajón cargamento pellet frontal (optional)

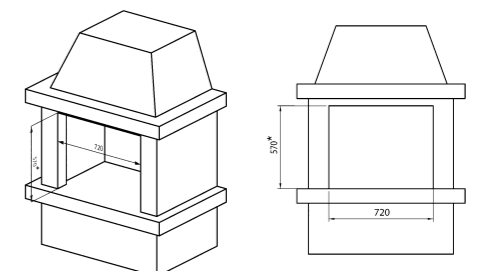

kW-M	3,2 - 8,0 kW	~10 kg	50 mm
kW-N	2,9 - 7,1 kW	131 kg	~10 Pa
%	90%	0,7 - 1,7 kg/h	NE
m³	205 m³	W	80 - 100 W
L	695 x H 488 x P 514 mm	Ø	80 mm



CONTO TERMICO

Per maggiori informazioni consultare il nostro sito:
www.lanordica-extraflame.com

Comfort Maxi *



Serie **Inserti a Pellet**



Cassetto caricamento pellet frontale (optional)
 Frontal pellet feeding drawer (optional)
 Tiroir alimentation pellet frontal (optionnel)
 Vordere Pelletsbefüllungsschublade (auf Anfrage)
 Cajón cargamento pellet frontal (optional)



Plus

- Ventilazione forzata
- Focolare in ghisa estraibile
- Scambiatore di calore con sistema di pulizia manuale
- Termostato di sicurezza
- Termostato interno
- Predisposizione per termostato esterno (TA)
- Cronotermostato settimanale
- Telecomando

- Convection fan
- Extractable cast iron hearth
- Heat exchanger with manual cleaning system
- Over heating Thermostat
- Internal thermostat
- Foreseen for external thermostat (TA)
- Weekly chronothermostat
- Remote Control

- Ventilation air chaud
- Foyer en fonte amovible
- Echangeurs de chaleur système de nettoyage manuel
- Thermostat de sécurité

- Thermostat interieur
- Prédiposition pour thermostat extérieur (TA)
- Chronothermostat hebdomadaire
- Télécommande

- Sekundärluft
- Ausziehbarer Feuerraum aus Gusseisen
- Manuelle Reinigung des Wärmetauschers
- Sicherheitsthermostat
- Innere Thermostat
- Vorrichtung für externen Raumthermostat (potentialfreier Anschluss)
- Wochen-Zeitthermosta
- Fernbedienung

- Ventilación forzada
- Hogar en fundición extraíble
- Intercambiador de calor con sistema de limpieza manual
- Termostato seguridad
- Termostato interno
- Posibilidad de conexión de termostato externo (TA)
- Cronotermostato semanal
- Mando a distancia

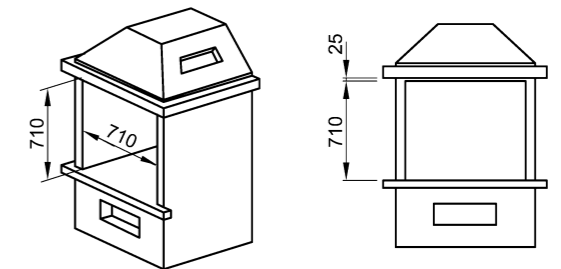

Technology



kW-M	3,8 - 10,0 kW	~28 kg	50 mm
kW-N	3,4 - 8,9 kW	132 kg	~10 Pa
%	> 88%	0,8 - 2,0 kg/h	NE
	255 m ³	W	80 - 100 W
	L 640 x H 616 x P 716 mm		80 mm



CONTO TERMICO

Per maggiori informazioni consultare il nostro sito:
www.lanordica-extraflame.com

Comfort P70

Serie **Inserti a Pellet**



Plus

- Ventilazione forzata
- Cassetto cenere
- Focolare in ghisa estraibile
- Scambiatore di calore con sistema di pulizia manuale
- Termostato di sicurezza
- Termostato interno
- Predisposizione per termostato esterno (TA)
- Cronotermostato settimanale
- Telecomando
- Maniglie di sollevamento per agevolare il montaggio
- Console touch screen
- Sensore elettronico di livello minimo serbatoio pellet
- Convection fan
- Ash drawer
- Extractable cast iron hearth
- Heat exchanger with manual cleaning system
- Over heating Thermostat
- Internal thermostat
- Foreseen for external thermostat (TA)
- Weekly chronothermostat
- Remote Control
- Lifting handles to facilitate assembly
- Touch screen console
- Electronic minimum pellet tank level sensor
- Ventilation air chaud
- Tiroir pour les cendres
- Foyer en fonte amovible
- Echangeurs de chaleur système de nettoyage manuel
- Thermostat de sécurité
- Thermostat interieur
- Predisposition pour thermostat extérieur (TA)
- Chronothermostat hebdomadaire
- Télécommande
- Poignées de levage pour faciliter le montage
- Console tactile
- Capteur électronique de niveau minimum réservoir pellets
- Sekundärluft
- Aschenkasten
- Ausziehbarer Feuerraum aus Gusseisen
- Manuelle Reinigung des Wärmetauschers
- Sicherheitsthermostat
- Innere Thermostat
- Vorrichtung für externen Raumthermostat (potentialfreier Anschluss)
- Wochen-Zeitthermosta
- Fernbedienung
- Hebegriffe zur Vereinfachung der Montage
- Touchscreen-Konsole
- Elektronischer Sensor für den Mindeststand im Pellet-Tank
- Ventilación forzada
- Cajón extraíble para la ceniza
- Hogar en fundición extraíble
- Intercambiador de calor con sistema de limpieza manual
- Termostato seguridad
- Termostato interno
- Posibilidad de conexión de termostato externo (TA)
- Cronotermostato semanal
- Mando a distancia
- Manilla de transporte para facilitar el montaje
- Pantalla Táctil
- Sensor electrónico de nivel mínimo en la tolva del pellet

Technology



Cassetto caricamento pellet frontale (optional)
Frontal pellet feeding drawer (optional)
Tiroir alimentation pellet frontal (optionnel)
Vordere Pelletsbefüllungsschublade (auf Anfrage)
Cajón cargamento pellet frontal (optional)



* 570mm: con o senza cassetto caricamento pellet frontale (optional)
570mm: with or without frontal pellet feeding drawer (optional)
570mm: avec ou sans tiroir alimentation pellet frontal (optionnel)
570mm: mit oder ohne vordere Pelletsbefüllungsschublade (auf Anfrage)
570mm: con o sin cajón cargamento pellet frontal (optional)

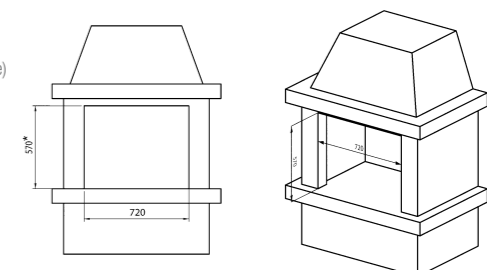

kW-M	3,2 - 11,2 kW	~20 kg	50 mm
kW-N	2,9 - 9,7 kW	140 kg	~10 Pa
%	> 86%	0,7 - 2,4 kg/h	NE
	278 m³	W 80 - 100 W	
	L 695 x H 547 x P 617 mm	80 mm	



CONTO TERMICO

Per maggiori informazioni consultare il nostro sito:
www.lanordica-extraflame.com



Cassetto caricamento pellet frontale (optional)
 Frontal pellet feeding drawer (optional)
 Tiroir alimentation pellet frontal (optionnel)
 Vordere Pelletsbefüllungsschublade (auf Anfrage)
 Cajón cargamento pellet frontal (optional)

Plus

- Ventilazione forzata
- Focolare in ghisa estraibile
- Scambiatore di calore con sistema di pulizia manuale
- Termostato di sicurezza
- Termostato interno
- Predisposizione per termostato esterno (TA)
- Cronotermostato settimanale
- Telecomando
- Canalizzazione fino a 6 metri tramite 1 uscita posteriore Ø80 (termostatabile)
- Convection fan
- Extractable cast iron hearth
- Heat exchanger with manual cleaning system
- Over heating Thermostat
- Internal thermostat
- Foreseen for external thermostat (TA)
- Weekly chronohermostat
- Remote Control
- Ducting system till 6 mt. thanks to 1 rear outlet Ø80 (thermostatable)
- Ventilation air chaud
- Foyer en fonte amovible
- Echangeurs de chaleur système de nettoyage manuel
- Thermostat de sécurité
- Thermostat interieur
- Prédiposition pour thermostat extérieur (TA)
- Chronothermostat hebdomadaire
- Télécommande
- Canalisation jusqu'à 6 mt. à travers 1 sortie postérieure Ø80 (thermostatable)
- Sekundärluft
- Ausziehbarer Feuerraum aus Gusseisen
- Manuelle Reinigung des Wärmetauschers
- Sicherheitsthermostat
- Innere Thermostat
- Vorrichtung für externen Raumthermostat (potentialfreier Anschluss)
- Wochen-Zeitthermosta
- Fernbedienung
- Kanalisierung bis 6 mt. durch 1 hinteren Ausgang Ø80 (durch Thermostat regelbar)
- Ventilación forzada
- Hogar en fundición extraíble
- Intercambiador de calor con sistema de limpieza manual
- Termostato seguridad
- Termostato interno
- Posibilidad de conexión de termostato externo (TA)
- Cronotermostato semanal
- Mando a distancia
- Canalización hasta 6 metros a través de una salida posterior Ø80 (se puede termostatizar)

Technology



Serie Inserti a Pellet

Comfort Plus

Canalizzato



Cornice non compatibile, foto a solo scopo dimostrativo - Frame not compatible, picture for illustrative purposes only - Cadre non compatible, photo purement démonstrative - Nicht passender Rahmen, Photo nur als Beispiel - Marco no compatible, foto con finalidad únicamente demostrativa

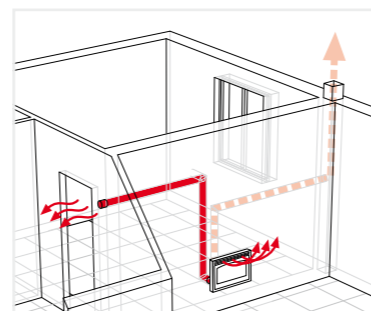
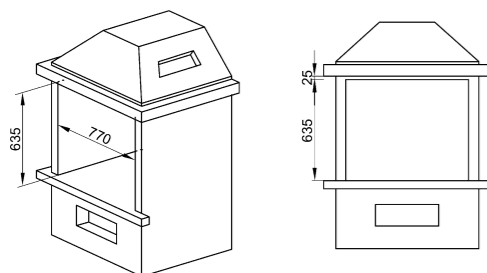

kW-M	3,3 - 12,1 kW	~16 kg	50 mm
kW-N	3,2 - 11,0 kW	161 kg	~10 Pa
%	> 90%	0,7 - 2,5 kg/h	NE
m³	315 m³	W 100 - 130 W	
L	702 x H 576 x P 636 mm	Ø 80 mm	



CONTO TERMICO

Per maggiori informazioni consultare il nostro sito:
www.lanordica-extraflame.com

Comfort Plus Crystal

Canalizzato



Serie **Inserti a Pellet**



Cassetto caricamento pellet frontale (optional)
Frontal pellet feeding drawer (optional)
Tiroir alimentation pellet frontal (optionnel)
Vordere Pelletsbefüllungsschublade (auf Anfrage)
Cajón cargamento pellet frontal (optional)

Plus

- Ventilazione forzata
- Focolare in ghisa estraibile
- Scambiatore di calore con sistema di pulizia manuale
- Termostato di sicurezza
- Termostato interno
- Predisposizione per termostato esterno (TA)
- Cronotermostato settimanale
- Telecomando
- Console touch screen
- Canalizzazione fino a 6 metri tramite 1 uscita posteriore Ø80 (termostabile)

- Sekundärluft
- Ausziehbarer Feuerraum aus Gusseisen
- Manuelle Reinigung des Wärmetauschers
- Sicherheitsthermostat
- Innere Thermostat
- Vorrichtung für externen Raumthermostat (potentialfreier Anschluss)
- Wochen-Zeitthermosta
- Fernbedienung
- Touchscreen-Konsole
- Kanalisierung bis 6 mt. durch 1 hinteren Ausgang Ø80 (durch Thermostat regelbar)

- Convection fan
- Extractable cast iron hearth
- Heat exchanger with manual cleaning system
- Over heating Thermostat
- Internal thermostat
- Foreseen for external thermostat (TA)
- Weekly chronothermostat
- Remote Control
- Touch screen console
- Ducting system till 6 mt. thanks to 1 rear outlet Ø80 (thermostatable)

- Ventilación forzada
- Hogar en fundición extraíble
- Intercambiador de calor con sistema de limpieza manual
- Termostato seguridad
- Termostato interno
- Posibilidad de conexión de termostato externo (TA)
- Cronotermostato semanal
- Mando a distancia
- Pantalla Táctil
- Canalización hasta 6 metros a través de una salida posterior Ø80 (se puede termostatizar)

- Ventilation air chaud
- Foyer en fonte amovible
- Echangeurs de chaleur système de nettoyage manuel
- Thermostat de sécurité
- Thermostat interieur
- Prédiposition pour thermostat extérieur (TA)
- Chronothermostat hebdomadaire
- Télécommande
- Console tactile
- Canalisation jusqu'à 6 mt. à travers 1 sortie postérieure Ø80 (thermostatable)

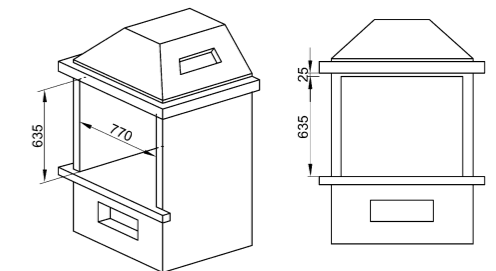

kW-M	3,3 - 12,1 kW	~16 kg	50 mm
kW-N	3,2 - 11 kW	170 kg	~10 Pa
%	> 90%	0,7 - 2,5 kg/h	NE
m³	315 m³	W	100 - 130 W
L x H x P	L 702 x H 576 x P 673 mm	Ø	80 mm



CONTO TERMICO

Per maggiori informazioni consultare il nostro sito:
www.lanordica-extraflame.com

Technology

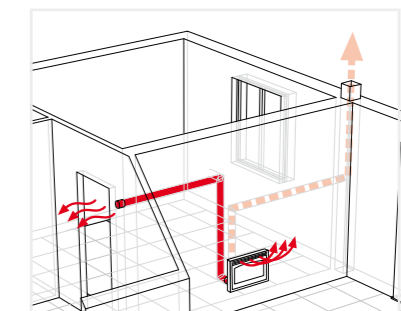

Caldaie Serie HP

HP Series Boilers / Chaudières Série HP
Heizkessel Serie HP / Calderas Serie HP

Sintesi di una accurata progettazione e dell'utilizzo delle più recenti tecnologie, le nuove caldaie della serie HP sono il naturale risultato della lunga esperienza maturata da Extraflame nel riscaldamento a pellet. Le prestazioni di assoluto rilievo, sia in termini di potenza che di rendimento, sono accompagnate a una particolare attenzione per le emissioni nell'ambiente che permettono ad ogni utente di ottenere un grande risparmio economico ed un comfort ideale nella propria abitazione.



Through the synthesis of careful design and use of the latest technologies, the new HP series boilers are the natural result of Extraflame's many years of experience in pellet heating. The excellent power output and efficiency performance are accompanied by special attention to emissions into the environment, thus allowing each user to save and providing ideal comfort in the home.

Synthèse d'une conception méticuleuse et de l'emploi des technologies les plus récentes, les nouvelles chaudières de la série HP sont le résultat naturel de la longue expérience acquise par Extraflame dans le chauffage à pellets. Les excellentes prestations, aussi bien en termes de puissance que de rendement, sont accompagnées par une attention particulière accordée pour les émissions dans l'environnement qui permettent à chaque utilisateur d'obtenir une économie d'énergie importante et un confort idéal dans sa propre maison.

Die neuen Heizkessel der Serie HP sind das natürliche Ergebnis der langjährigen Erfahrung, die Extraflame im Bereich Pelletheizungen gesammelt hat. Bei ihrer Entwicklung kamen neueste Technologien zur Anwendung. Die bemerkenswerten Leistungen gehen mit einem besonderen Bewusstsein für die Reduzierung der Schadstoffemissionen einher und ermöglichen jedem Benutzer optimalen Komfort in der Wohnung bei niedrigeren Heizkosten.

Síntesis de un acurado diseño y del uso de las más recientes tecnologías, las nuevas calderas de la serie HP son el resultado natural de la extensa experiencia madurada por Extraflame en los sistemas de calefacción con pellet. Las prestaciones excelentes, tanto en términos de potencia, como en términos de rendimiento y la especial atención prestada a las emisiones en el medio ambiente, permiten a cada usuario obtener un significativo ahorro en términos económicos y un confort ideal en su casa.

Caldaie a Pellet HP 15 - HP 22

Pellet central heating HP 15 - HP 22 • Chaudière à pellet HP 15 - HP 22 • Pelletkessel HP 15 - HP 22 • Caldera de pellet HP 15 - HP 22



Potenza

kW-M 16,9
kW-H₂O 15,2

Pressione

Massima 2,5 bar
Collaudata 5 bar



Potenza

kW-M 25
kW-H₂O 22,5

Pressione

Massima 2,5 bar
Collaudata 5 bar

HP 15

kW-M 5,0 - 16,9 kW
kW-N 4,4 - 15,2 kW
% >90 %
m³ 435 m³
L 560 x P 1307 x H 733
kg ~ 43 kg

kg 256 kg
kg/h 1,0 - 3,5 kg/h
W 100 - 120 W
mm 120 mm
mm 50 mm
Pa 3 - 10 Pa



HP 22

kW-M 7,4 - 25,0 kW
kW-N 6,6 - 22,5 kW
% >90 %
m³ 645 m³
L 560 x H 1307 x P 823
kg ~ 60 kg

kg 260 kg
kg/h 1,5 - 5,2 kg/h
W 100 - 120 W
mm 120 mm
mm 50 mm
Pa 3 - 10 Pa



CONTO TERMICO

Per maggiori informazioni consultare il nostro sito:
www.lanordica-extraflame.com

APPROVED PRODUCT



Technology



Serbatoio Stoccaggio Pellet a Caricamento Automatico (optional)



Automatic loading pellet stocking tank
Réservoir de stockage du pellet à chargement automatique
Lagerbehälter für Pellets mit automatischer Zuführung
Depósito de almacenamiento pellet de carga automática

1190x2050x653 mm 300 kg



Disponibile per:
Caldaia a pellet HP15-HP22-HP30
Available for:
Pellet central heating HP15-HP22-HP30
Disponibile pour:
Chaudière à pellet HP15-HP22-HP30
Erhältlich für:
Pelletkessel HP15-HP22-HP30
Disponibile para:
Caldera de pellet HP15-HP22-HP30

Caldaiie a Pellet HP 15 - HP 22

Caldaiie di ultima generazione,
certificate secondo la norma EN 303-5:2012 in classe 5
(accedono quindi ai contributi previsti dal Conto Termico)

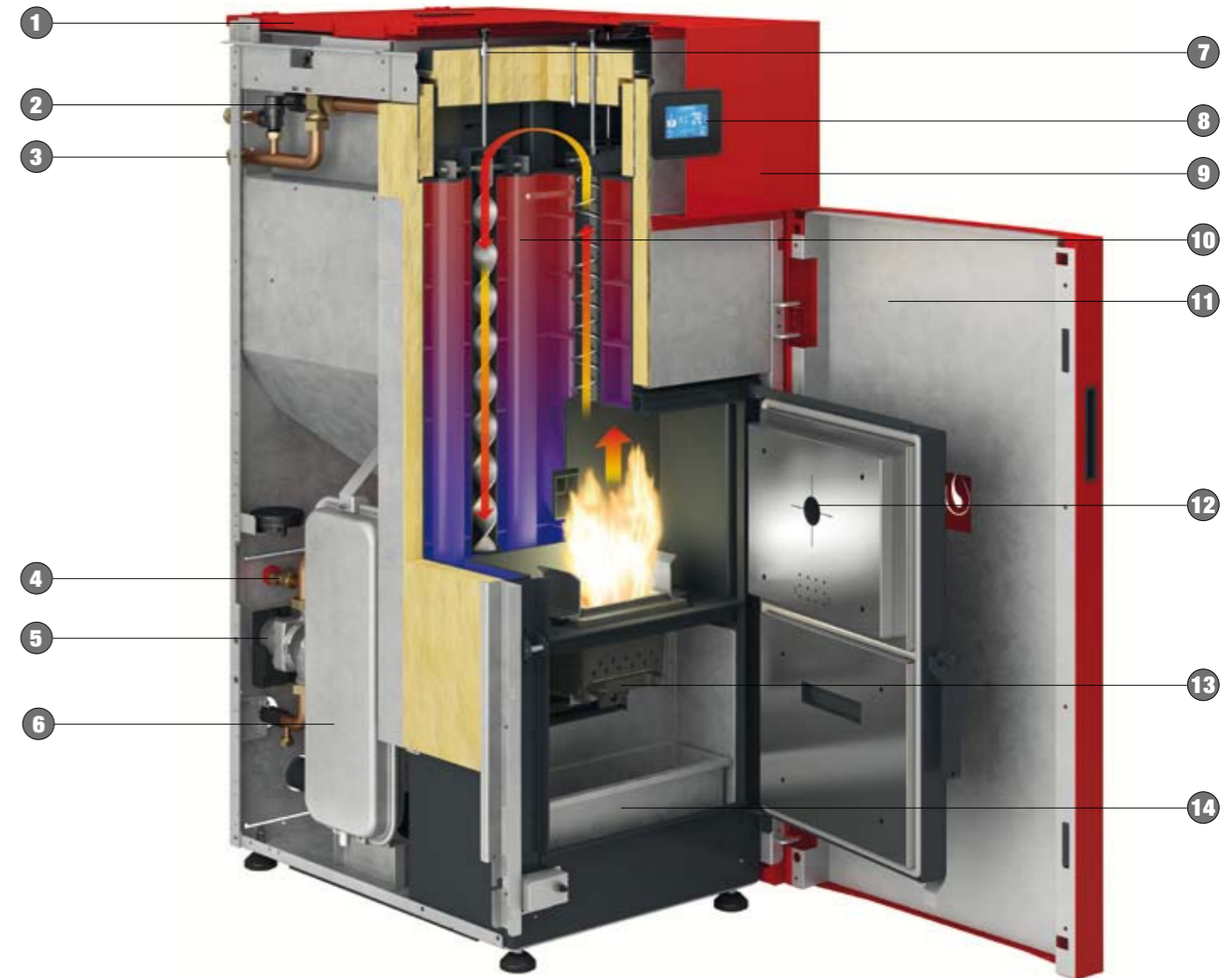

- Serbatoio Pellet • Pellet tank • Réservoir pellet • Speicher Pellet • Depósito Pellet
- Gruppo sicurezza idraulico: valvola di sfiato automatico aria impianto; valvola scarico automatico acqua 3 bar: pressostato di min/max • Plumbing safety unit: automatic air bleed valve; automatic water discharge valve at 3 bar: min/max pressure switch • Groupe de sécurité hydraulique: purgeur automatique d'air installation; vanne de vidange automatique eau 3 bar: pressostat de min/max • Hydraulisches Sicherheitsaggregat: Automatisches Entlüftungsventil für Luft in der Anlage; automatisches Wasserauslassventil 3 bar: Druckwächter min./max. Druck • Grupo de seguridad hidráulico: válvula de purga automática del aire de la instalación; válvula de descarga automática agua 3 bar: presostato de mín/máx
- Flange attacchi idraulici • Plumbing attachment flanges • Brides de raccordement hydraulique • Flansche Hydraulikverbindungen • Bidas empalmes hidráulicos
- Valvola carico/scarico impianto idraulico • Plumbing system load/discharge valve • Vanne d'alimentation/de vidange installation hydraulique • Füllventil/Auslassventil Hydraulikanlage • Válvula carga/descarga instalación hidráulica
- Pompa di circolazione idraulica • Water circulation pump • Pompe de circulation hydraulique • Hydraulische Umwälzpumpe • Bomba de circulación hidráulica
- Vaso di espansione da 8 l. per circuito idraulico • 8 liters expansion tank for the plumbing circuit • Vase d'expansion de 8 l. pour circuit hydraulique • Ausdehnungsgefäß (8 l) für den Hydraulikkreislauf • Vaso de expansión de 8 l. para circuito hidráulico
- Scambiatore di calore con sistema di pulizia manuale • Heat exchanger with manual cleaning system • Echangeurs de chaleur système de nettoyage manuel • Manuelle Reinigung des Wärmetauschers • Intercambiador de calor con sistema de limpieza manual
- Consolle touch screen con nuova interfaccia grafica • Touch screen console with new graphic interface • Console tactile avec une nouvelle interface graphique • Touchscreen-Konsole mit neuer grafischer Schnittstelle • Consola con pantalla táctil y nueva interfaz gráfica
- Pannello di rivestimento verniciato a forno • Oven varnished cladding panel • Panneau de revêtement verni au four • Verkleidungstafel mit Einbrennlackierung • Panel de revestimiento barnizado en horno
- Fascio tubiero con raschiatubi • Piping pack with scraper spring • Faisceau tubulaire avec raclage • Rohrbündel mit Rohrkraatzfedern • Haz de tubos con rascatubos
- Controporta esterna di chiusura • External closing counter-door • Contre-porte externe de fermeture • Externe doppelte Schließtür • Contrapuerta externa de cierre
- Porta con finestra di controllo fiamma • Door with flame control spyglass • Porte avec fenêtre de contrôle flamme • Tür mit Flammenkontrollfenster • Puerta con ventana de control llama
- Braciare autopulente in ghisa con spessore 12 mm • 12 mm thick cast iron automatic cleaning brazier • Brasier auto-nettoyant en fonte de 12 mm d'épaisseur • Selbstreinigendes Kohlenbecken, Stärke 12 mm • Brasero autolimpiante de hierro fundido con espesor de 12 mm
- Cassetto cenere estraibile • Removable ashtray • Cendrier extractible • Ausziehbarer Aschekasten • Cajón de cenizas extraíble

Caldaie a Pellet HP 30

Pellet central heating HP 30 • Chaudière à pellet HP 30 • Pelletkessel HP 30 • Caldera de pellet HP 30



Plus

- Cassetto cenere
- Braciere autopulente in ghisa con spessore 12 mm
- Scambiatore di calore con sistema di pulizia automatica (HP30)
- Scambiatore di calore con sistema di pulizia manuale (HP22, HP15)
- Termostato di sicurezza
- Predisposizione per termostato esterno (TA)
- Cronotermostato settimanale
- Console touch screen con nuova interfaccia grafica
- Pompa di circolazione
- Vaso di espansione
- Valvola di sicurezza 3 bar
- Pulizia parziale braciere automatica per una combustione ottimale.
- Nuova gestione software per sistema di accensione
- Porta fuoco con sistema di raffreddamento aria per un incremento di efficienza termica e diminuzione di perdite di calore

- Ash drawer
- 12 mm thick cast iron automatic cleaning brazier
- Heat exchanger with automatic cleaning system (HP30)
- Heat exchanger with manual cleaning system (HP22, HP15)
- Over heating Thermostat
- Foreseen for external thermostat (TA)
- Weekly chronothermostat
- Touch screen console with new graphic interface
- Circulation pump
- Expansion tank
- Safety valve 3 bar
- Partial automatic brazier cleaning for optimal combustion.
- New management software for the ignition system
- Fire door with air cooling system for increased thermal efficiency and heat loss reduction

- Tiroir pour les cendres
- Brasier auto-nettoyant en fonte de 12 mm d'épaisseur
- Echangeurs de chaleur système de nettoyage automatique (HP30)
- Echangeurs de chaleur système de nettoyage manuel (HP22, HP15)
- Thermostat de sécurité
- Predisposition pour thermostat extérieur (TA)
- Chronothermostat hebdomadaire
- Console tactile avec une nouvelle interface graphique
- Pompe de circulation
- Vase d'expansion
- Soupape de sécurité 3 bar
- Nettoyage partiel du brasier automatique pour une combustion optimale.
- Nouvelle gestion logiciel pour système d'allumage
- Porte feu avec système de refroidissement à air pour une augmentation du rendement thermique et une diminution des pertes de chaleur



HP 30

Potenza

kW-M 33,9
kW-H₂O 31,0

Pressione

Massima 2,5 bar
Collaudata 5 bar

- Aschenkasten
- Selbstreinigendes Kohlenbecken, Stärke 12 mm
- Wärmetauscher mit automatisches Reinigungssystem (HP30)
- Manuelle Reinigung des Wärmetauschers (HP22, HP15)
- Sicherheitsthermostat
- Vorrichtung für externen Raumthermostat (potentialfreier Anschluss)
- Wochen-Zeitthermosta
- Touchscreen-Konsole mit neuer grafischer Schnittstelle
- Umwälzpumpe
- Ausdehnungsgefäß
- Sicherheitsventil 3 bar
- Automatische Teilreinigung des Kohlenbeckens für eine optimale Verbrennung.
- Neue Software-Verwaltung für das Einschaltungssystem
- Feuertür mit Luftkühlung zum Erhöhen der thermischen Effizienz und zum Reduzieren des Wärmeverlustes

- Cajón extraíble para la ceniza
- Brasero autolimpiante de hierro fundido con espesor de 12 mm
- Intercambiador de calor con sistema de limpieza automática (HP30)
- Intercambiador de calor con sistema de limpieza manual (HP22, HP15)
- Termostato seguridad
- Posibilidad de conexión de termostato externo (TA)
- Cronotermostato semanal
- Consola con pantalla táctil y nueva interfaz gráfica
- Bomba de circulación
- Vaso de expansión
- Válvula de seguridad 3 bar
- Limpieza automática parcial del brasero para una óptima combustión.
- Nueva gestión software para el sistema de encendido
- Puerta con sistema de enfriamiento del aire para el incremento de la eficiencia térmica y la disminución de las pérdidas de calor

Serbatoio di caricamento pellet di grande capacità



Large pellet loading tank

reservoir de chargement pellet de grande capacité

Großraumbehälter zur Pelletladung

Depósito de carga pellet de gran capacidad



kW-M 9,5 - 33,9 kW

kg 335 kg

kW-N 8,6 - 31,0 kW

2,0 - 7,0 kg/h

% >91

W 110 - 130 W

m³ 888 m³

Ø 120 mm

L 780 x H 1408 x P 778

60 mm

~ 71 kg

3 - 10 Pa

CONTO TERMICO



Per maggiori informazioni consultare il nostro sito:

www.lanordica-extraflame.com

Technology



Caldia a Pellet HP 30

Caldie di ultima generazione,
certificate secondo la norma EN 303-5:2012 in classe 5
(accedono quindi ai contributi previsti dal Conto Termico)

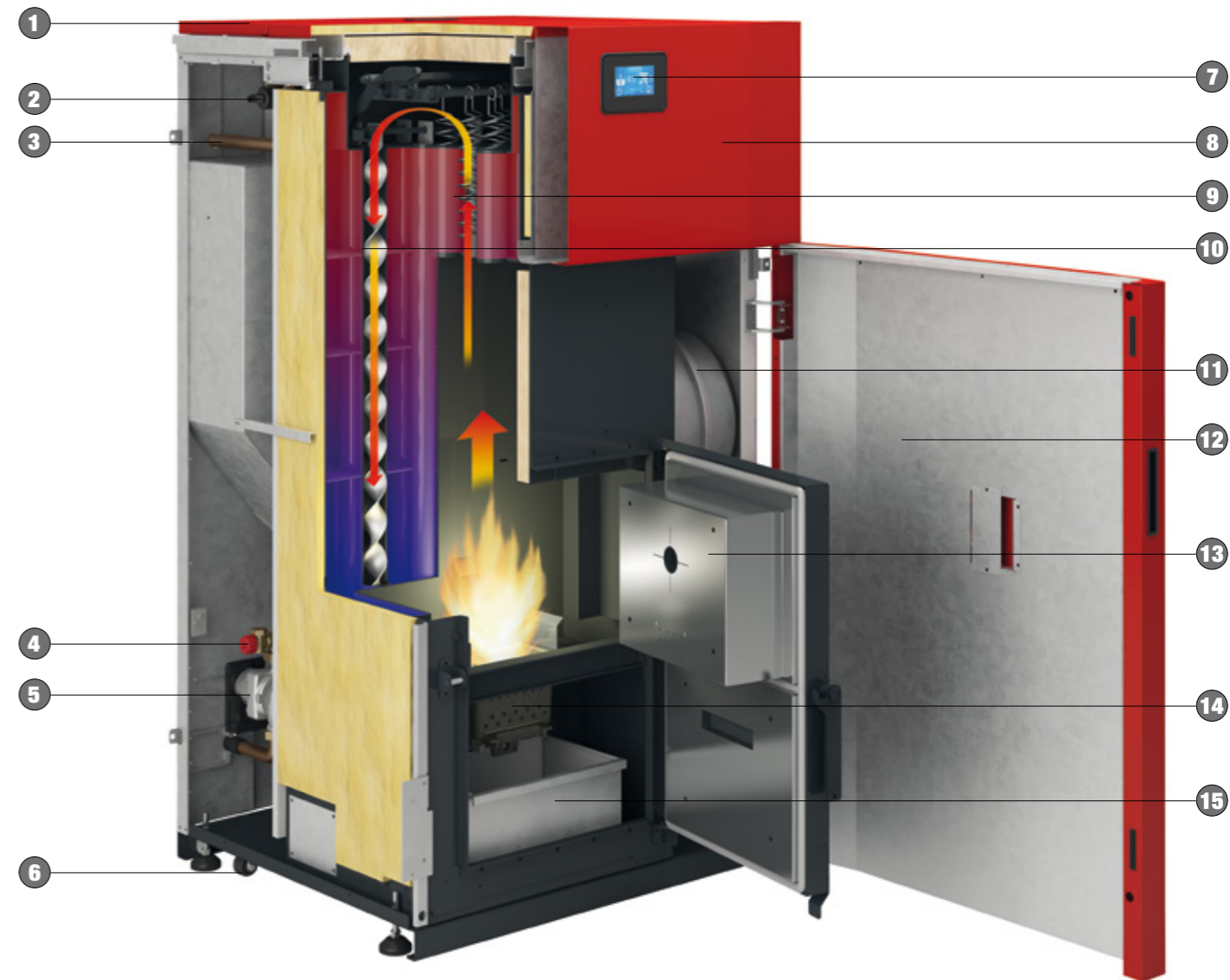

- 1 Serbatoio Pellet • Pellet tank • Réservoir pellet • Speicher Pellet • Depósito Pellet
- 2 Gruppo sicurezza idraulico: valvola di sfiato automatico aria impianto; valvola scarico automatico acqua 3 bar: pressostato di min/max • Plumbing safety unit: automatic air bleed valve; automatic water discharge valve at 3 bar: min/max pressure switch • Groupe de sécurité hydraulique: purgeur automatique d'air installation; vanne de vidange automatique eau 3 bar: pressostat de min/max • Hydraulisches Sicherungsaggregat: Automatisches Entlüftungsventil für Luft in der Anlage; automatisches Wasserauslassventil 3 bar: Druckwächter min./max. Druck • Grupo de seguridad hidráulico: válvula de purga automática del aire de la instalación; válvula de descarga automática agua 3 bar: presostato de min/máx
- 3 Flange attacchi idraulici • Plumbing attachment flanges • Brides de raccordement hydraulique • Flansche Hydraulikverbindungen • Bidas empalmes hidráulicos
- 4 Valvola carico/scarico impianto idraulico • Plumbing system load/discharge valve • Vanne d'alimentation/de vidange installation hydraulique • Füllventil/Auslassventil Hydraulikanlage • Válvula carga/descarga instalación hidráulica
- 5 Pompa di circolazione idraulica • Water circulation pump • Pompe de circulation hydraulique • Hydraulische Umwälzpumpe • Bomba de circulación hidráulica
- 6 Ruota per posizionamento • Positioning wheel • Roue de positionnement • Rad zur Positionierung • Rueda de posicionamiento
- 7 Console touch screen con nuova interfaccia grafica • Touch screen console with new graphic interface • Console tactile avec une nouvelle interface graphique • Touchscreen-Konsole mit neuer grafischer Schnittstelle • Consola con pantalla táctil y nueva interfaz gráfica
- 8 Pannello di rivestimento verniciato a forno • Oven varnished cladding panel • Panneau de revêtement verni au four • Verkleidungstafel mit Einbrennlackierung • Panel de revestimiento barnizado en horno
- 9 Scambiatore di calore con sistema di pulizia automatica • Heat exchanger with automatic cleaning system • Echangeurs de chaleur système de nettoyage automatique • Wärmetauscher mit automatisches Reinigungssystem • Intercambiador de calor con sistema de limpieza automática
- 10 Fascio tubiero con raschiatori • Piping pack with scraper spring • Faisceau tubulaire avec racle • Rohrbündel mit Rohrkratzfedern • Haz de tubos con rascatubos
- 11 Vaso di espansione da 12 l. per circuito idraulico • 12 liters expansion tank for the plumbing circuit • Vase d'expansion de 12 l. pour circuit hydraulique • Ausdehnungsgefäß (12 l) für den Hydraulikkreislauf • Vaso de expansión de 12 l. para circuito hidráulico
- 12 Controporta esterna di chiusura • External closing counter-door • Contre-porte externe de fermeture • Externe doppelte Schließtür • Contrapuerta externa de cierre
- 13 Porta con finestra di controllo fiamma • Door with flame control spyglass • Porte avec fenêtre de contrôle flamme • Tür mit Flammenkontrollfenster • Puerta con ventana de control llama
- 14 Braciere autopulente in ghisa con spessore 12 mm • 12 mm thick cast iron automatic cleaning brazier • Brasier auto-nettoyant en fonte de 12 mm d'épaisseur • Selbstreinigendes Kohlenbecken, Stärke 12 mm • Brasero autolimpiante de hierro fundido con espesor de 12 mm
- 15 Cassetto cenere estraibile • Removable ashtray • Cendrier extractible • Ausziehbarer Aschenkasten • Cajón de cenizas extraíble

Accessori opzionali

Optional accessories - Accessoires optionnel - Zubehör auf Anfrage - Accesorios optional

Kit supporto
Support kit
Kit de support
Halte-Kit
Kit de soporte:

Comfort Maxi, Comfort Plus, Comfort Plus Crystal
(LxHxP: 560x 373-463-563 x565)

Comfort Mini, Comfort Mini Crystal, Comfort P70 H49, Comfort P70
(LxHxP: 644x 373-463-563 x400)



Cassetto caricamento pellet frontale Inserti Comfort
Comfort Insert frontal pellet feeding drawer
Tiroir alimentation pellet frontal Insert Comfort
Vordere Pelletsbefüllungsschublade f. Comfort
Cajón cargamento pellet frontal I. Comfort

Modulo GSM

Modem GSM per controllo remoto
GSM modem for remote control
Modem GSM pour contrôle à distance
Modem GSM für Fernsteuerung
Módem GSM por control remoto

kit antenna GSM (optional)
GSM antenna kit (optional)
Kit antenne GSM (optionnel)
GSM-Antennen-Kit (auf Anfrage)
Kit antena GSM (optional)

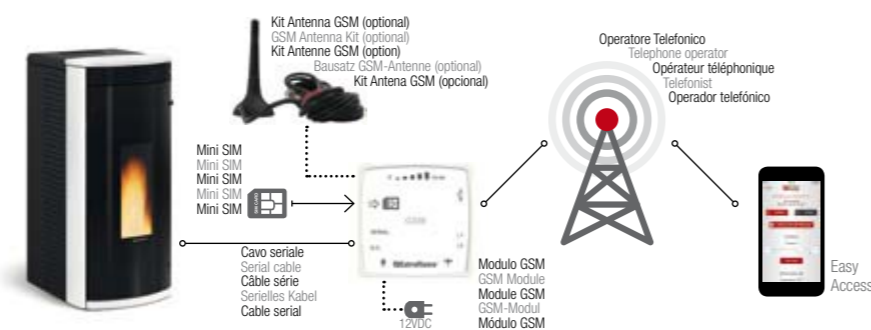

Modulo Remoto WiFi

Modulo per controllo remoto tramite sistema Wi-Fi
Remote control module via Wi-Fi system
Module pour contrôle à distance par système Wi-Fi
Modul für die Fernsteuerung via Wi-Fi System
Módulo para control remoto mediante sistema Wi-Fi

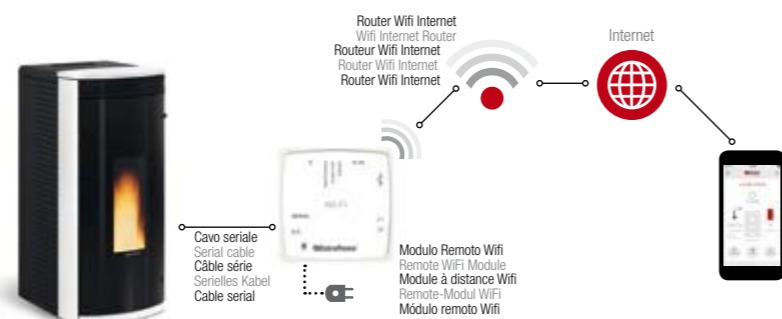

Telecomando. Funzioni: accensione/spengimento/regolazione temperatura ambiente/regolazione potenza.
Remote control. Functions: on/off/room temperature adjustment/power adjustment.
Télécommande. Fonctions : allumage/extinction/réglage de la température ambiante/réglage de puissance.
Fernbedienung. Funktionen: Einschalten/ Ausschalten/Raumtemperaturregelung/Leistungsregelung.
Mando a distancia. Funciones: encendido/apagado /regulación de la temperatura ambiente/regulación de la potencia.



Termostato Wireless

Termostato ambiente di ultima generazione senza fili
Last generation wireless ambient thermostat
Thermostat ambiant de dernière génération sans fil
Drahtloses Raumthermostat auf dem letzten Stand
Termostato ambiente de última generación inalámbrico



Kit Termostato Wireless

Kit termostato ambiente di ultima generazione senza fili (A) + Ricevitore (B)
Latest generation wireless room thermostat kit (A) + receiver (B)
Kit Thermostat de pièce sans fil de dernière génération (A) + Récepteur (B)
Kabelloses Thermostatkit (A) der neuesten Generation mit Empfangsgerät (B)
Kit Termostato ambiente inalámbrico de última generación (A) + Receptor (B)

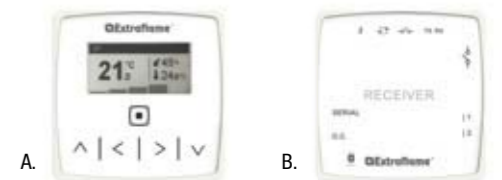

Kit scheda espansione impianto
System expansionmotherboard kit
Kit carte pour expansion installation
Platine-kit für Anlagenerweiterung
Kit placa de expansión para circuitos de calefacción



* **Attenzione:** Il Kit Termostato Wireless è dedicato alle stufe a pellet ventilate o canalizzate. L'uso dello stesso per termostati o caldaie avrà solo funzione di display remoto. per maggiori informazioni contattare il Customer Service.
* **Attention:** the Wireless Thermostat Kit is dedicated to channelled or ventilated pellet stoves. Using it for thermo products or boilers will only work as a Remote display. For more information contact Customer Service.
* **Attention :** le Kit Thermostat Sans fil est dédié aux poêles à granulés ventilés ou canalisés. Son emploi pour thermo-produits ou chaudières n'aura que la fonction d'Écran à distance. Pour de plus amples informations, contactez le Customer Service.
* **Achtung:** Der Bausatz Thermostat Wireless ist für die belüfteten oder kanalisierten Pelletöfen. Bei seiner Verwendung für Thermo-Produkte oder Heizkessel funktioniert er nur als Fern-Display. Bitte kontaktieren Sie für ausführlichere Informationen den Customer Service.
* **Atención:** el Kit Termostato Wireless es para las estufas de pellet ventiladas o canalizadas. El uso del mismo en termostatos o calderas cumplirá la función de Pantalla remota. Para obtener más información, póngase en contacto con el servicio de atención al cliente.

N.B.: Contattare il rivenditore per verificare la compatibilità del prodotto. - Attention: Please check product compatibility with your dealer. - Attention: Contactez svp le revendeur pour vérifier la compatibilité du produit. - Hinweis: Bitte prüfen Sie die Kompatibilität der Vorrichtung mit Ihrem Händler. - Atención: Contactar el distribuidor para verificar la compatibilidad del producto.

Accessori opzionali

Optional accessories - Accessoires optionnel - Zubehör auf Anfrage - Accesorios optional

Valvola miscelatrice anticondensa per circuito di ricircolo 55 °C attacco 1"
Anti-condensation valve for 55°C recirculation circuit 1" fitting
Soupape anti-condensation pour circuit de recirculation 55 °C fixation 1"
Kondensatschutzventile für Umwälzkreislauf 55°C 1-Zoll-Anschluss
Válvula anticondensación para circuito de recirculación 55°C empalme de 1"



Kit separatore impianto idraulico 1P. Pompa ad alta efficienza.
Hydraulic system separator kit 1P. High-efficiency pump.
Kit séparateur installation hydraulique 1P. Pompe à haut rendement.
Bausatz hydraulische Weiche 1P. Hochleistungspumpe.
Kit separador de la instalación hidráulica 1P. Bomba de alta eficiencia.



Kit uscita fumi Falò
Falò fume outlet kit
Kit sortie fumées Falò
Kit für Rauchausgang Falò
Kit salida de humos para Falò



Bocchetta ventilazione regolabile bianca Ø 80 mm. Dim. 150x150 mm
Adjustable air diffusion grid, Ø 80 mm. Size 150x150 mm. White
Grille diffusion air réglable, Ø 80 mm Blanche. Dim. 150x150mm
Einstellbarer Luftgitter, Ø 80 mm, weiß. Größe 150x150mm
Rejilla difusión de aire ajustable, Ø 80mm, blanca. Dim. 150x150mm.



N.B.: Contattare il rivenditore per verificare la compatibilità del prodotto. - Attention: Please check product compatibility with your dealer. - Attention: Contactez svp le revendeur pour vérifier la compatibilité du produit. - Hinweis: Bitte prüfen Sie die Kompatibilität der Vorrichtung mit Ihrem Händler. - Atención: Contactar el distribuidor para verificar la compatibilidad del producto.

Legenda

Legend - Legende - Zeichenerklärung - Leyenda

<p>kW-M Potenza termica globale (kW) Global thermal power (kW) Puissance thermique globale (kW) Gesamte Wärmeleistung (kW) Potencia térmica total (kW)</p>	<p>kW-N Potenza termica nominale utile (kW) Nominal thermal power (kW) Puissance nominale utile (kW) Nennwärmeleistung (kW) Potencia nominal útil (kW)</p>	<p>H₂O Potenza resa al liquido (kW) Power given back to water (kW) Puissance rendue a l'eau (kW) Zu der Flüssigkeit zurückgegebene Wärmeleistung (kW) Potencia suministrada al liquido (kW)</p>
<p>kW Potenza resa all'ambiente (kW) Power given back to the room (kW) Puissance rendue à l'air (kW) Zu dem Raum zurückgegebene Wärmeleistung (kW) Potencia suministrada al local (kW)</p>	<p>% Rendimento (%) Efficiency (%) Rendement (%) Wirkungsgrad (%) Rendimiento (%)</p>	<p>m³ m3 riscaldabili (30 kcal/h x m3) Heatable m3 (30 kcal/h x m3) m3 que l'on peut chauffer (30 kcal/h x m3) Heizungsvermögen m3 (30 kcal/h x m3) m3 que se puede calentar (30 kcal/h x m3)</p>
<p>LxHxP Dimensioni (mm) Dimensions (mm) Masse (mm) Dimensiones (mm)</p>	<p>kg Capacità totale serbatoio (kg) Feed box Total capacity (kg) Capacité totale réservoir (kg) Tank-Gesamtkapazität (kg) Capacidad total depósito (kg)</p>	<p>kg Peso netto (kg) Net weight (kg) Poids net (kg) Netto Gewicht (kg) Peso Neto (kg)</p>
<p>W Consumo orario (kg/h) Hourly consumption (kg/h) Consommation (kg/h) Stundenverbrauch (kg/h) Gasto horario (kg/h)</p>	<p>W Assorbimento elettrico (W) Electric consumption (W) Absorption électrique (W) Stromaufnahme (W) Consumo eléctrico (W)</p>	<p>Ø Diametro tubo scarico fumi (mm) Smoke outlet diameter (mm) Diamètre sortie de fumées (mm) Rauchrohrdurchmesser (mm) Dimensiones salida humos (mm)</p>
<p>mm Diametro tubo aspirazione aria (mm) Air intake pipe diameter (mm) Diamètre tuyau d'aspiration d'air (mm) Rohrdurchmesser Rauchansaugrohr (mm) Diámetro tubo de aspiración del aire (mm)</p>	<p>Pa Tiraggio (Pa) Draught (Pa) Tirage (Pa) Abzug (Pa) Tiro (Pa)</p>	<p>Colori Colours Couleurs Farben Colores</p>
<p>* Fino ad esaurimento scorte while stocks last Jusqu'à épuisement des stocks Solange der Vorrat reicht. Hasta agotamiento stocks</p>	<p>** In fase di omologazione Approval in progress Certification en cours Prüfung im Lauf En proceso de homologación</p>	<p>Si Di Serie Equipped with De série Ausgestattet mit Equipo base</p>

Colori / Colours / Couleurs / Farben / Colores

AG: Argento / Silver / Argent / Silber / Plata

AL: Albicocca / Apricot / Abricot / Aprikose / Albaricoque

AM: Ametista / Amethyst / Améthyste / Amethyst / Amatista

AT: Antracite / Anthracite / Antracite / Antracite / Antracita

AV: Avorio / Ivory / Ivoire / Elfenbein / Marfil

BI: Bianco / White / Blanc / Weiss / Blanco

BO: Bordeaux / Burgundy / Bordeaux / Bordeaux / Burdeos

CRY: Cristallo / Crystal / Crystal / Crystal / Cristal

GI: Giallo / Yellow / Jaune / Gelb / Amarillo

MD: Madreperla / Mother of pearl / Nacre / Perlmutter / Nacar

NE: Nero antracite / Anthracite black / Noir antracite / Anthrazit-Schwarz / Negro antracita

PE: Pergamena / Parchment / Parchemin / Pergament / Pergamino

PT: Pietra Naturale / Natural stone / Pierre naturelle / Naturstein / Piedra natural

SB: Sabbia / Sand / Sable / Sand / Arena

SL: Salmone / Salmon pink / Saumon / Lachsrot / Salmón

TO: Tortora

Altre linee di prodotto disponibili a catalogo

Other product lines, available as per catalogue
Lignes de produit, supplémentaires, disponibles selon catalogue
Zusätzliche Produktlinien, verfügbar gemäss Katalog
Líneas de producto suplementarias disponibles en el catálogo

Prima dell'acquisto, richiedere al Vostro rivenditore tutte le informazioni relative all'apparecchio. Inoltre è necessario tenere in considerazione anche tutte le leggi e le normative nazionali, regionali, provinciali e comunali presenti nel paese in cui sarà installato l'apparecchio, nonché delle istruzioni contenute nel manuale d'uso. - Before the purchase, ask to your reseller all the information regarding the appliance. One must also bear in mind all laws and national, regional, provincial and town council Standards present in the country in which the appliance has been installed, as well as the instructions contained in this manual. - Avant l'achat, demandez à Votre revendeur toutes les informations qui regardent l'appareil. Il faut respecter toutes les lois et réglementations nationales, régionales, provinciales et communales existant dans le pays où a été installé l'appareil, ainsi que les instructions contenues dans le présent manuel. - Bevor dem Einkauf, fordern Sie Ihrem Verkäufer alle Informationen hinsichtlich des Gerätes wieder. Beachtet werden müssen auch sämtliche Gesetze und Vorschriften, die auf Landes-, Regional-, Provinz- und Gemeindeebene in dem Land gelten, in dem das Gerät installiert wird, sowie die in diesem Handbuch enthaltenen Anweisungen - Antes de la compra, solicitar al vuestro revendedor todas las informaciones respecto de l'apparato. Es necesario considerar también todas las leyes y las normativas nacionales, regionales, provinciales y municipales presentes en el país en el que se instala el equipo, además de las instrucciones contenidas en el presente manual.

Le immagini contenute nel presente documento sono da considerare solo rappresentative della parte estetica del prodotto, non costituiscono quindi indicazioni per le prestazioni o le caratteristiche tecniche dello stesso. - The images contained in this document are for product illustration purposes only and do not represent indications for the performance or technical characteristics of the same. - Les images contenues dans le présent document doivent être considérées comme purement représentatives de l'aspect esthétique du produit et ne constituent donc pas des indications relatives aux performances ou aux caractéristiques techniques de ce dernier. - Die Abbildungen im vorliegenden Handbuch sind nur als exemplarische Ansichten gedacht, sie geben daher keine Angaben zu den Leistungen oder technischen Eigenschaften des Produktes. - Las imágenes incluidas en el presente documento son meramente indicativas de la parte estética del producto y, por lo tanto, no dan indicaciones del rendimiento ni de las características técnicas del mismo.

La riproduzione dei colori è indicativa, in quanto stampati. Le tonalità e caratteristiche dei rivestimenti possono subire delle leggere variazioni in quanto prodotti naturali. - Due to printing reasons the reproduction of colours has to be considered only indicative. Facing tones and characteristics are subject to slight variations because they are natural products. - La reproduction des couleurs est à titre indicatif, vu qu'elles sont imprimées. Les tonalités et les caractéristiques des revêtements peuvent subir de légères variations puisqu'il s'agit de produits naturels. - Die Wiedergabe der Farben ist unverbindlich, es handelt sich um Drucke. Die Farbtöne und die Eigenschaften der Verkleidung können kleine Unterschiede aufweisen, da es sich um natürliche Produkte handelt. - La reproducción de los colores es indicativa ya que están impresos. Ya que los productos son naturales, las tonalidades y características de los revestimientos pueden sufrir ligeros cambios.

Le maioliche "La Nordica-Extrafame" sono prodotti di alta fattura artigianale e come tali possono presentare micropuntature e piccole imperfezioni sulla superficie. Queste stesse piccole caratteristiche ne testimoniano la pregiata natura. - "La Nordica-Extrafame" majolica are handmade high-quality products and therefore they present crackles, speckles and shadings. These characteristics certify their precious origin. - Les faïences "La Nordica-Extrafame" sont des produits de haute facture artisanale et comme tels elles peuvent présenter des micro-piqûres et des petites imperfections sur la surface. Ces petites caractéristiques en témoignent leur grande valeur. - Die Majolika-Fliesen „La Nordica-Extrafame“ sind hochwertige handwerkliche Produkte und können als Zeichen dessen kleine Punkte und Unregelmäßigkeiten auf der Oberfläche aufweisen. Diese Eigenschaften zeugen von ihrer wertvollen Herkunft. - Las mayolicas "La Nordica-Extrafame" son unos productos de alta elaboración artesanal y, como tales, pueden presentar pequeños puntos e imperfecciones en la superficie. Estas minúsculas características dan fe de su valor.

I prodotti La Nordica ed Extrafame possono essere coperti da prative industriali (come ad es. brevetti, design e marchi) di proprietà esclusiva La Nordica ed Extrafame. È fatto divieto violare tali diritti come pure divieto rimuovere, sopprimere o alterare i marchi apposti ai prodotti e di appome altri. - The La Nordica-Extrafame products can be covered by industrial property rights (such as patents, designs and trademarks) owned by La Nordica-Extrafame exclusively. It is strictly forbidden to violate these rights as for removing, cancelling or corrupting the trademarks impressed on the products and impressing others. - Les produits "La Nordica ed Extrafame" peuvent être protégés par un monopole industriel (ex.: brevets, designs et marques) appartenant exclusivement à La Nordica-Extrafame. Il est strictement interdit de violer ces droits tout comme il est interdit d'enlever, de supprimer ou altérer les marques des produits et d'en ajouter d'autres. - Die Produkte „La Nordica und Extrafame“ können mit industriellen Schutzrechten (wie z.B. Patente, Designs und Markennamen) belegt sein, die ausschließliches Eigentum von La Nordica-Extrafame sind. Die Verletzung dieser Rechte sowie die Entfernung, Behinderung oder Veränderung der auf den Produkten angebrachten Markenzeichen und das Anbringen von anderen Markenzeichen ist untersagt. - Los productos "La Nordica-Extrafame" pueden estar protegidos por derechos industriales (como patentes, diseño y marcas) de propiedad esclusiva La Nordica-Extrafame. Se prohíbe violar dichos derechos, al igual que quitar, suprimir o alterar las marcas que figuran sobre el producto y poner otras.

Tutti i dati sono rilevati usando pellet omologato secondo normative Ö M 7135. - All the figures were measured using approved pellets in compliance with Ö M 7135. - Toutes les données sont relevées en utilisant des pellets homologués conformément aux normes Ö M 7135. - Alle Angaben sind unter Einsatz von laut Ö M 7135 homologierten Pellet festgestellt worden. - Todos los datos han sido relevados utilizando gránulos homologados según las normativas Ö M 7135.

Le ambientazioni visibili nelle foto, sono state realizzate con l'impiego di pavimentazioni in materiale ignifugo. La ditta si riserva di apportare le modifiche che riterrà più opportune senza darne preavviso, per esigenze tecniche o commerciali, e non si assume responsabilità per eventuali errori e inesattezze sul contenuto del catalogo. I dati e le misure forniti hanno valore puramente indicativo. Tutte le immagini e loro diritti appartengono in via esclusiva a Extrafame S.p.A. Tutti i diritti sono riservati. - The interiors illustrated in the photographs were created using fireproof flooring. The company reserves the right to introduce the technical or commercial changes it holds to be opportune without giving prior notice. The company shall not be responsible for any errors or mistakes in the contents of the catalogue. Data and dimensions that are provided are for an indication only. All images and their rights are the exclusive property of Extrafame S.p.A. All rights reserved. - les décors visibles sur les photos ont été réalisés avec des revêtements de sol en matériel ignifuge. La firme se réserve le droit d'apporter les modifications qu'elle estimera opportunes, sans préavis, pour des exigences techniques ou commerciales. Elle dégage toute responsabilité pour des erreurs et des inexactitudes éventuelles contenues dans le catalogue. Les données et les dimensions fournies sont purement indicatives. Toutes les images et leurs droits appartiennent exclusivement à Extrafame S.p.A. Tous droits réservés. - Die aus den Fotos ersichtlichen Ambiente wurden mit Bodenbelägen aus feuerfestem Material realisiert. Die Firma behält sich vor, nach eigenem Ermessen ohne Ankündigung Änderungen technischer oder geschäftlicher Art anzubringen. Für eventuelle Fehler oder Ungenauigkeiten, was den Kataloginhalt angeht, wird keine Haftung übernommen. Daten und Maßangaben sind nicht verbindlich. Alle Abbildungen und betreffenden Rechte gehören ausschließlich der Extrafame A.p.A. Alle Rechte vorbehalten. - Las decoraciones visibles en las fotografías han sido realizadas por la colocación de unas pavimentaciones en material ignifugo. La empresa se reserva el derecho de introducir las modificaciones que reputa más oportunas, sin previo aviso, para exigencias técnicas o comerciales, y rehúsa cualquier responsabilidad por los eventuales errores y equivocaciones contenidos en el catálogo. Los datos y medidas que se suministran tienen valor únicamente aproximado. Todas las imágenes y los derechos pertenecen en exclusiva a Extrafame S.p.A. Todos derechos reservados.

La quantità (peso) di combustibile presente nel serbatoio ed il consumo orario possono variare in base al tipo di pellet utilizzato. - The fuel quantity (weight) inside the tank and the hour consumption can change depending on the type of pellet which is used. - La quantité (poids) de combustible qui se trouve dans le réservoir et la consommation horaire peuvent changer par rapport au type de granulés de bois utilisé. - Die Brennstoffmenge (Gewicht) in dem Tank und der Stundenverbrauch sind von dem verwendeten Pellettyp abhängig. - La cantidad (peso) de combustible en el tanque y el consumo horario puede diferir según el tipo de pellet utilizado.

I materiali lapidei naturali, come la pietra ed il marmo, per propria essenza sono soggetti a variazioni estetiche di tono, colore e venatura sia tra un pezzo e l'altro che rispetto ad un campione visto. Eventuali differenze sono quindi da considerare caratteristiche peculiari ed elementi distintivi del materiale stesso che ne certificano l'unicità, valore assoluto di questo tipo di prodotto. - Due to its nature, natural stone material, such as marble, is subject to aesthetic variations in shade, colour and grain pattern when comparing one piece to another and also to a sample. Therefore, any differences are to be considered particular characteristics and distinctive elements of the material itself that certify the uniqueness, which is the absolute value of this type of product. - Les matériaux pierreux naturels tels que la pierre et le marbre sont sujets de par leur nature à des variations esthétiques de ton, de couleur et de veinage, aussi bien d'une pièce à l'autre que par rapport à un échantillon de référence. Les éventuelles différences doivent donc être considérées comme des caractéristiques particulières et des éléments distinctifs du matériau qui attestent son unicité, valeur absolue de ce type de produit. - Naturmaterialien wie Stein und Marmor können aufgrund ihres Wesens in ihrer Beschaffenheit, dem Farbton und der Maserung unterschiedlich sein und von dem gesehene Muster abweichen. Mögliche Unterschiede sind daher als besondere Eigenschaften und Unterscheidungselemente des Materials selbst anzusehen, die seine Einzigartigkeit bescheinigen und den absolute Wert dieser Produktart ausmachen. - Los materiales lapídeos naturales, como la piedra y el mármol, por su esencia pueden sufrir cambios estéticos de tono, color y veteado, ya sea entre dos piezas que respecto a una muestra vista. Las diferencias se deben por lo tanto considerar como características peculiares y elementos de distinción del mismo material, que certifican la excepcionalidad, valor absoluto de este tipo de producto.

m³ Riscaldabili: Il dato è indicativo. Per un corretto dimensionamento del generatore è necessario rivolgersi ad un tecnico/progettista abilitato. - m³ that can be heated: the data is indicative. For the generator to be sized correctly, contact a skilled technician/designer. - m³ chauffables : la donnée est indicative. Pour le dimensionnement correct du générateur, il est nécessaire de s'adresser à un technicien/concepteur agréé. - Beheizbare m³: Es handelt sich um einen Richtwert. Für eine korrekte Bemessung des Wärmeerzeugers sind ein zugelassener Techniker bzw. Planer zu kontaktieren. - m³ calefactables: el valor es aproximado. Para un correcto dimensionamiento del generador, es necesario ponerse en contacto con un técnico o un proyectista habilitado.



Collezione Prodotti a Legna
Wood Products Collection
Collection Produits Bois
Kollektion Holzprodukte
Colección Productos de Madera



Collezione Caminetti
Fireplace Collection
Collection des Cheminées
HeizkassettenKollektion
Colección Chimeneas



Collezione TermoProdotti
Thermo-products Collection
Collection des Thermoproduits
Thermoprodukte Kollektion
Colección Termoproductos

PURO CALORE
MADE IN ITALY



Stufa a pellet modello Doroty colore bianco

MGA GROUP



La Nordica S.p.A.
Sede: Via Summano, 104
36030 Montecchio Precalcino - Vicenza - Italy
Tel. +39 0445 804000
Fax +39 0445 804040
info@lanordica.com

Extraflame S.p.A.
Via dell'Artigianato, 12
36030 Montecchio Precalcino - Vicenza - Italy
Tel. +39 0445 865911
Fax +39 0445 865912
info@extraflame.it

www.lanordica-extraflame.com